

# Power Supply PD14/PD15

**Montageanleitung**  
(Originalmontageanleitung)



# Vorwort

## Revisionsverlauf

Version	Datum	Änderung
(-)	12/2013	Erstausgabe
(a)	05/2014	Typenschild
(b)	01/2016	Varianten der Netzstecker

## Haftungsausschluss

DewertOkin haftet nicht für Schäden, die aus

- dem Nichtbeachten der Anleitung,
- von DewertOkin nicht freigegebenen Änderungen am Produkt oder
- von DewertOkin nicht hergestellten oder nicht freigegebenen Ersatzteilen resultieren.

## Kontaktadressen

DewertOkin GmbH  
 Weststraße 1  
 32278 Kirchlengern  
 Germany  
 Tel: +49 (0)5223/979-0  
 Fax: +49 (0)5223/75182  
<http://www.dewertokin.de>  
[Info@dewertokin.de](mailto:Info@dewertokin.de)

## Erstellung einer kompletten Betriebsanleitung für die Gesamtmaschine

Diese Anleitung ist für den Endprodukthersteller bestimmt – nicht für die Weitergabe an den Betreiber des Endprodukts. Sie kann hinsichtlich der Sachinformationen als Grundlage für die Erstellung der Endproduktanleitung dienen.

Für die von Ihnen zu erstellende Betriebsanleitung für das Endprodukt sollten Sie insbesondere die Hinweise auf mögliche Gefahren nutzen. Die Beachtung dieser Hinweise entbindet Sie jedoch nicht davon, eine eigene, gesonderte Risikoanalyse für das Endprodukt zu erstellen und den Sicherheitshinweisen Ihrer Betriebsanleitung zugrunde zu legen.

## Verwendung in medizinischen Produkten

Das Power Supply PD14/PD15 ist kein Medizinprodukt. Für die Verwendung in einem Medizinprodukt sind Sie als Endprodukthersteller verpflichtet, die Konformität mit der EG-Richtlinie herzustellen und zu erklären sowie für die Einhaltung sonstiger Vorschriften über Medizinprodukte zu sorgen.



# Inhaltsverzeichnis

<b>Vorwort</b>	<b>3</b>
Revisionsverlauf	3
Haftungsausschluss	3
Kontaktadressen	3
Erstellung einer kompletten Betriebsanleitung für die Gesamtmaschine	3
Verwendung in medizinischen Produkten	3
<b>Inhaltsverzeichnis</b>	<b>5</b>
<b>1. Allgemeines</b>	<b>7</b>
1.1 Angaben zur Montageanleitung	7
1.2 Handbuchkonventionen	7
<b>2. Sicherheitshinweise</b>	<b>8</b>
2.1 Bestimmungsgemäße Verwendung	8
2.2 Personalauswahl – Eignung	9
2.3 Hinweise zur Sicherheit beim Betrieb	9
2.4 Kennzeichen auf dem Produkt	10
<b>3. Gerätebeschreibung</b>	<b>12</b>
3.1 Gerätekomponenten	12
<b>4. Technische Daten</b>	<b>15</b>
4.1 Power Supply PD14/PD15	15
<b>5. Montage</b>	<b>17</b>
5.1 Sicherheitsrelevante Hinweise zur Montage	17
5.2 Durchführung der Montage	17
<b>6. Hinweise zur Bedienung</b>	<b>20</b>
6.1 Allgemeine Hinweise	20
<b>7. Fehlerbehebung</b>	<b>22</b>
<b>8. Wartung</b>	<b>23</b>
8.1 Instandhaltung	23
8.2 Pflege und Reinigung	23



<b>9.</b>	<b>Entsorgung</b>	<b>24</b>
9.1	Verpackungsmaterial	24
9.2	Bauteile des Power Supply PD14/PD15	24
<b>EG-Konformitätserklärung</b>		<b>25</b>
<b>Zusatzinformationen</b>		<b>26</b>

# 1. Allgemeines

## 1.1 Angaben zur Montageanleitung

Diese Montageanleitung ist eine wesentliche Hilfe für die erfolgreiche und gefahrlose Montage des Power Supply PD14/PD15 in das Endprodukt. Sie ist keine Betriebsanleitung für das Endprodukt.

Die Montageanleitung hilft Ihnen, Gefahren zu vermeiden, Reparaturkosten und Ausfallzeiten zu vermindern und die Zuverlässigkeit und Lebensdauer der Maschine zu erhöhen.

	 <b>VORSICHT</b>
	<p>Beachten Sie unbedingt die Hinweise in dieser Anleitung! So verhindern Sie, dass durch Fehler bei der Montage oder beim Anschluss</p> <ul style="list-style-type: none"> <li>• Verletzungs- und Unfallgefahren entstehen und</li> <li>• das Power Supply PD14/PD15 oder das Endprodukt beschädigt werden kann.</li> </ul>

Diese Montageanleitung wurde mit großer Sorgfalt erstellt. Für die Richtigkeit und Vollständigkeit der Daten, Abbildungen und Zeichnungen wird keine Gewähr oder Haftung übernommen, soweit diese nicht gesetzlich vorgeschrieben ist.



- ▶ Technische Änderungen im Sinne der ständigen Produktverbesserung sind jederzeit ohne Ankündigung vorbehalten!

## 1.2 Handbuchkonventionen

Hinweise, die nicht die Sicherheit betreffen, werden im Text durch ein Symbol kenntlich gemacht:

- ▶ Symbol für Hinweise

### Erläuterungen der Warnhinweise

	 <b>VORSICHT</b>
	<p>Achtung vor gefährlicher Situation; mögliche Folgen: leichte oder geringfügige Verletzungen.</p>



	<b>ACHTUNG</b>
	<p>Hinweis vor schädlicher Situation; mögliche Folgen: das Produkt oder etwas in seiner Umgebung kann geschädigt werden.</p>

## 2. Sicherheitshinweise

### 2.1 Bestimmungsgemäße Verwendung



Das Power Supply PD14/PD15 ist vorgesehen:



- als Spannungsversorgung für geeignete DewertOkin Antriebssysteme.

	 <b>VORSICHT</b>
	Das Power Supply PD14/PD15 ist nur für die oben beschriebenen Anwendungen bestimmt. Eine andere Verwendung ist unzulässig und kann zu Unfällen oder Zerstörung des Gerätes führen. Diese Anwendungen führen zu einem sofortigen Erlöschen jeglicher Garantie- und Gewährleistungsansprüche des Endprodukteherstellers gegenüber dem Hersteller.

#### 2.1.1 Gebrauchs Ausschluss

Beachten Sie die folgenden Hinweise zum Gebrauchs Ausschluss und informieren Sie die Bediener in Ihrer Betriebsanleitung für das Endprodukt darüber.

	 <b>VORSICHT</b>
	Das Power Supply PD14/PD15 darf nicht eingesetzt werden <ul style="list-style-type: none"> <li>• in einer Umgebung, in der mit dem Auftreten von entzündlichen oder explosiven Gasen oder Dämpfen (z.B. Anästhetika) zu rechnen ist,</li> <li>• in der Umgebung von offenem Feuer oder anderen Wärmequellen (z.B. Heizung, Ofen, direkte Sonneneinstrahlung ...),</li> <li>• als Spannungsquelle für Spielgeräte (z.B. Kinderspielgeräte),</li> <li>• in Applikationen, die in Waschstraßen gereinigt werden,</li> <li>• in feuchter Umgebung oder</li> <li>• im Freien.</li> </ul>

	 <b>VORSICHT</b>
	Ein Bedienungsverbot für das Power Supply PD14/PD15 besteht <ul style="list-style-type: none"> <li>• für kleine Kinder,</li> <li>• für gebrechliche Personen ohne Aufsicht oder</li> <li>• in näherer Umgebung von kleinen Kindern.</li> </ul>

Der Power Supply PD14/PD15 kann von Kindern ab 8 Jahren und darüber sowie von Personen mit verringerten physischen, sensorischen oder mentalen Fähigkeiten oder Mangel an Erfahrung und Wissen benutzt werden, wenn sie beaufsichtigt oder bezüglich des sicheren Gebrauchs des Gerätes unterwiesen wurden und die daraus resultierenden Gefahren verstehen. Kinder dürfen nicht mit dem Gerät spielen. Reinigung und Benutzer-Wartung dürfen nicht von Kindern ohne Beaufsichtigung durchgeführt werden.

- Verwenden Sie nur Ersatzteile, die von DewertOkin hergestellt oder freigegeben wurden. Nur diese gewährleisten eine ausreichende Sicherheit.



## 2.2 Personalauswahl – Eignung

Der Einbau des Power Supply PD14/PD15 in das Endprodukt darf nur durch Personal mit abgeschlossener Berufsausbildung zum Elektromaschinenmonteur oder einer gleichwertigen Qualifikation vorgenommen werden.

Führen Sie den Einbau des Power Supply PD14/PD15 in das Endprodukt nur dann aus, wenn Sie über eine solche Qualifikation verfügen oder beauftragen Sie nur entsprechend ausgebildetes Personal damit.

## 2.3 Hinweise zur Sicherheit beim Betrieb

Zur Gewährleistung eines dauerhaft sicheren Betriebs des Endproduktes müssen sowohl beim Gebrauch des Endproduktes als auch bei der Montage des Power Supply PD14/PD15 in das Endprodukt grundlegende Sicherheitsregeln eingehalten werden.



Diese Regeln und Maßnahmen zur Sicherheit gehören folgenden Bereichen an:

- Bauliche Maßnahmen vor der Montage (siehe Abschnitt „Betriebssicherheit durch Maßnahmen beim Einbau“ im Kapitel „Montage“)
- Grundsätze zur Sicherheit bei der Montage des Power Supply PD14/PD15 und beim Verlegen der Leitungen (siehe Abschnitt „Elektrischer Anschluss“ im Kapitel „Montage“)
- Grundlegende Sicherheitsregeln für den Betrieb (siehe Kapitel „Hinweise zur Bedienung“)
- Erstellung einer Betriebsanleitung für das Endprodukt, die diese und weitere Sicherheitsregeln enthält

### 2.3.1 Erstellung einer Betriebsanleitung

Der Hersteller des Endproduktes ist verpflichtet, eine Betriebsanleitung für das Endprodukt zu erstellen. Die Sicherheitshinweise in dieser Betriebsanleitung müssen auf Grundlage einer Risikoanalyse des Endproduktes erstellt werden.

### 2.3.2 Elektrische Sicherheit

	 <b>VORSICHT</b>
	<p>Es besteht eine Gefahr durch elektrischen Schlag! Das Power Supply PD14/PD15 darf nicht geöffnet werden! Defekte Geräte müssen entsorgt werden.</p>

## 2.4 Kennzeichen auf dem Produkt

### 2.4.1 Typenschild

Jedes Power Supply PD14/PD15 besitzt ein Typenschild, das Sie neben der genauen Bezeichnung und der Seriennummer über die für das Power Supply PD14/PD15 gültigen technischen Angaben informiert. Entnehmen Sie der folgenden Abbildung die Positionen der Angaben auf dem Typenschild des Power Supply PD14/PD15.

- Das abgebildete Typenschild ist als Beispiel zu verstehen. Die in der Abbildung angegebenen Daten können deshalb von Ihrem Power Supply abweichen.



Abbildung 2    Typenschild Power Supply PD14 (Beispiel)

- Die Daten auf dem Typenschild für den Power Supply PD15 weichen von diesen Angaben ab, besitzen aber die gleiche Bedeutung.

Power Supply PD14	Typenbezeichnung
xxxxx	ID-Nr.
100 V - 240 V ~ 50/60 Hz	Eingangsspannung und Frequenz
2A - 1.2A	Stromaufnahme
SEC: 29V $\approx$ 52W	Ausgangsspannung und zulässige max. Ausgangsleistung bei Dauerbetrieb
24V $\approx$ 4A	Ausgangsspannung und max. Ausgangsstrom bei Aussetzbetrieb: 2 Minuten ON / 18 Minuten OFF
Duty Cycle 2min ON /18min OFF	Aussetzbetrieb: 2 Minuten ON / 18 Minuten OFF
Prod. Date	Woche/Jahr
Serial	Seriennummer
EFFICIENCY LEVEL 	Effizienzklasse
IPX4	Schutzart
	In trockenen Räumen!
	Schutzklasse II
	Fail-save Sicherheitstransformator
	Schaltnetzteil
	LSP-Stecker
	Entsorgungshinweise beachten!
	Kennzeichnung: siehe Zusatzinformationen
	Konformität
	Montageanleitung beachten!

### 3. Gerätebeschreibung

Das Power Supply PD14/PD15 ist ein externes Steckernetzteil für die Spannungsversorgung von DewertOkin Antriebssystemen. Das Power Supply PD14/PD15 beinhaltet einen erdfreien Stromkreis, der von der Versorgungsspannung durch eine doppelte oder verstärkte Isolierung getrennt ist.

Der Anschluss eines Antriebssystems an das Power Supply PD14/PD15 erfolgt über eine LSP-Buchse.

- Technische Änderungen im Sinne der ständigen Produktverbesserung sind jederzeit ohne Ankündigung vorbehalten!

#### 3.1 Gerätekomponenten

Das Power Supply PD14/PD15 besteht aus dem Gehäuse mit integriertem Netzstecker und einer Anschlussleitung für das Antriebssystem.



Abbildung 3 Komponenten des Power Supply PD14/PD15

- A** LSP-Buchse für Anschluss (Antriebssystem)   **B** Power Supply PD14/PD15  
**C** Anschlussleitung

**Netzstecker-Varianten**

Die folgende Abbildung zeigt Ihnen die Ländervarianten der Netzstecker.

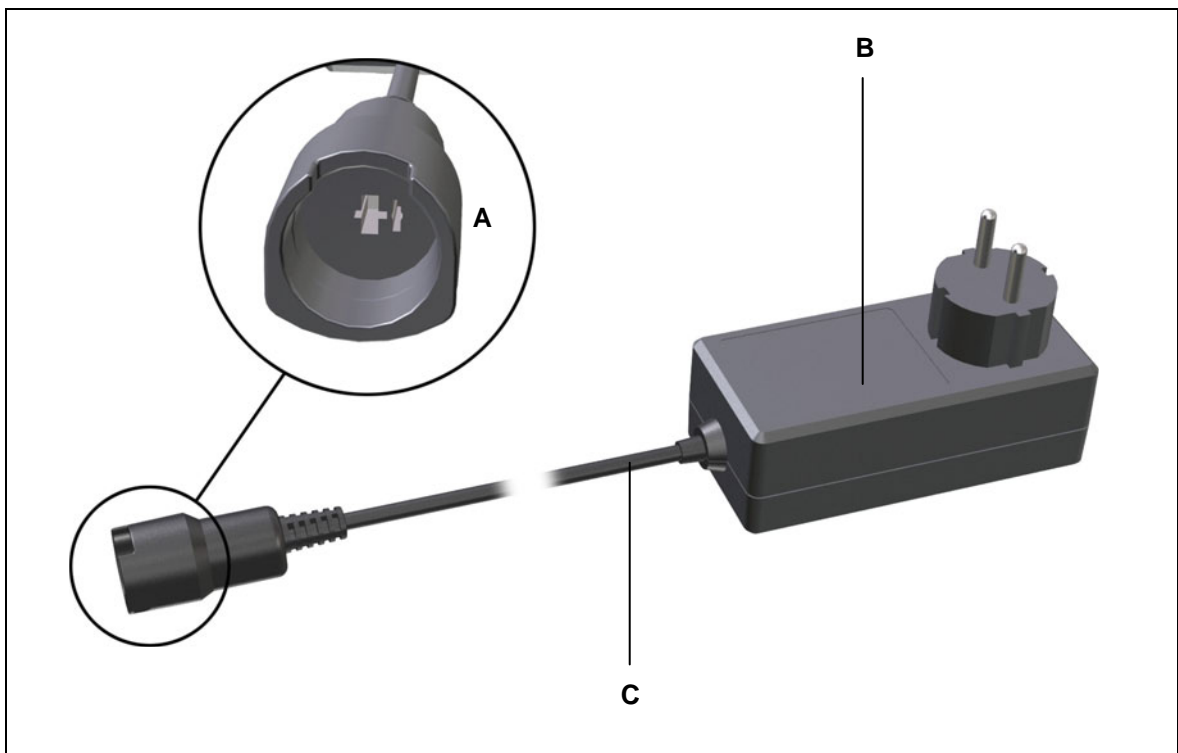

Abbildung 4 Varianten der Netzstecker

**A** Power Supply PD14/PD15

**C** Netzstecker (Euro)

**E** Netzstecker (UK)

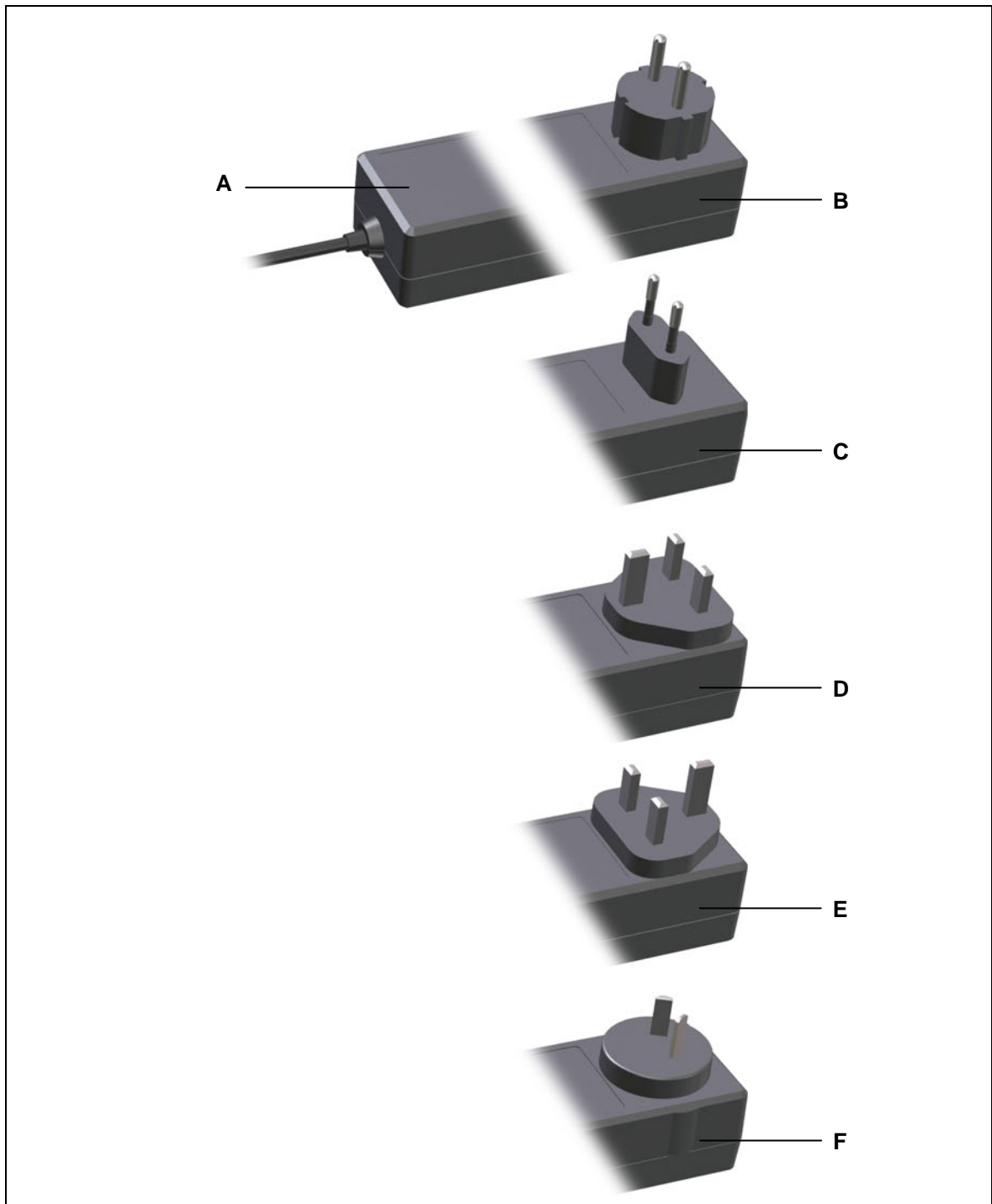
**B** Netzstecker (Kontur)

**D** Netzstecker (UK), gedreht

**F** Netzstecker (Australien)

### 3.1.1 Elektrischer Ausgang

Der Anschluss für das Antriebssystem ist am Ausgang mit LSP-Buchse ausgeführt.





Abbildung 5 Ausgang für LSP- Buchse

## 4. Technische Daten

### 4.1 Power Supply PD14/PD15

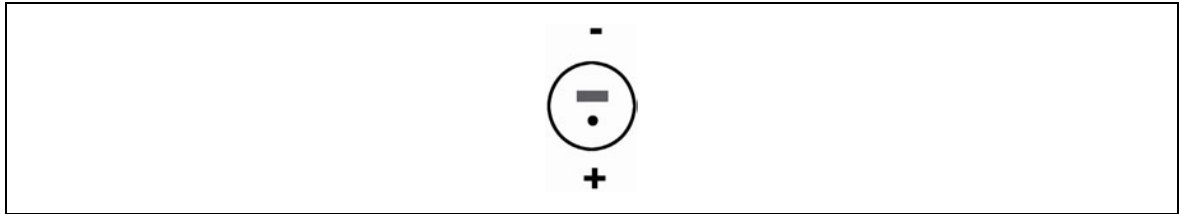
Netzanschluss	100 - 240 V AC 50/60 Hz	
Ausgangsspannung (Leerlauf)	29 V DC	
	<b>PD14</b>	<b>PD15</b>
Ausgangsspannung/-leistung	Output: 29V $\overline{\text{---}}$ 52W bei Dauerbetrieb	Output: 29V $\overline{\text{---}}$ 58W bei Dauerbetrieb
Ausgangsspannung/-strom	24 V $\overline{\text{---}}$ 4A bei Aussetzbetrieb AB 2 min./18 min.	29 V $\overline{\text{---}}$ 5,5A bei Aussetzbetrieb AB 2 min./18 min.
Sicherung primär	vorhanden	vorhanden
Standby (Nulllast)	$\leq 0,5$ W	$\leq 0,3$ W
Wirkungsgrad	$\geq 0,87$	$\geq 0,85$
Arbeitsstrom	$< 0,1$ mA	$< 0,1$ mA
Betriebsart <sup>1)</sup>	Aussetzbetrieb AB 2 min./18 min. Dauerbetrieb	
Effizienzklasse	EFFICIENCY LEVEL 	
Schutzklasse	II	
Schutzart	IPX4	
Farben	Schwarz	
<b>Maße und Gewichte</b>		
Länge x Breite x Höhe	111,3 mm x 53,5 mm x 38,5 mm	
Gewicht	ca. 350 g	
<b>Betriebs-/Transport- und Lagerungsbedingungen</b>		
Transport-/Lagertemperatur	von -20 °C bis +50 °C von -4 °F bis +122 °F	
Betriebstemperatur	von +10 °C bis +40 °C von +50 °F bis +104 °F	
Relative Luftfeuchte	von 30% bis 75%	
Luftdruck	von 800 hPa bis 1060 hPa	
Höhe	$< 2000$ m	

<sup>1)</sup> Betriebsart = Aussetzbetrieb AB 2 min./18 min., d.h. max. 2 Minuten unter Nennlast fahren, danach muss eine Pause von 18 Minuten eingehalten werden. Andernfalls kann es zu Funktionsausfall kommen!

4.1.1 Dimensionen Power Supply PD14/PD15



Abbildung 6 Maße des Power Supply PD14/PD15, Ansicht von oben (Angaben in mm)



Abbildung 7 Maße des Power Supply PD14/PD15, Ansicht von der Seite (Angaben in mm)

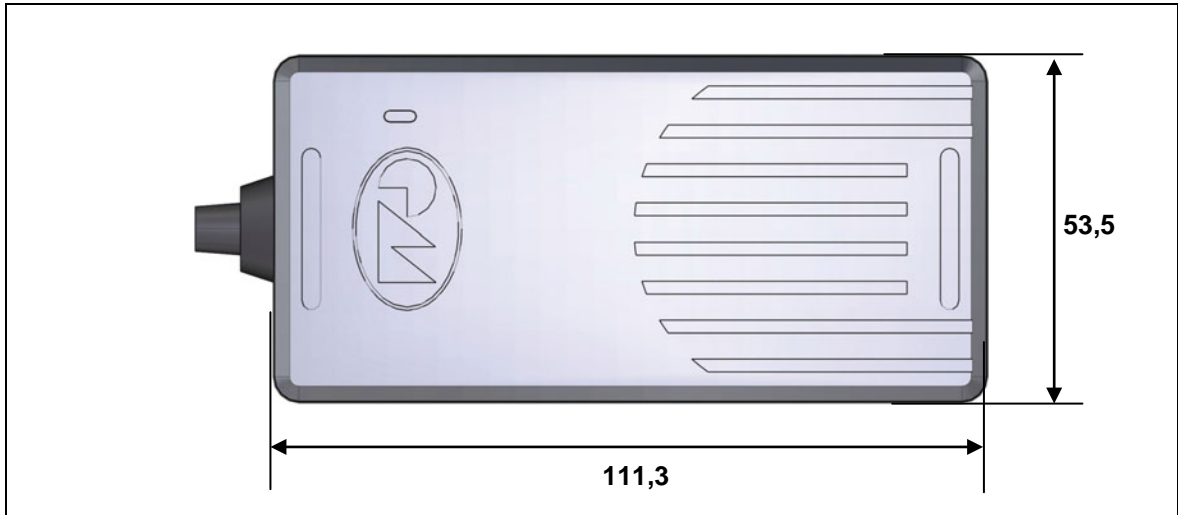

## 5. Montage

### 5.1 Sicherheitsrelevante Hinweise zur Montage

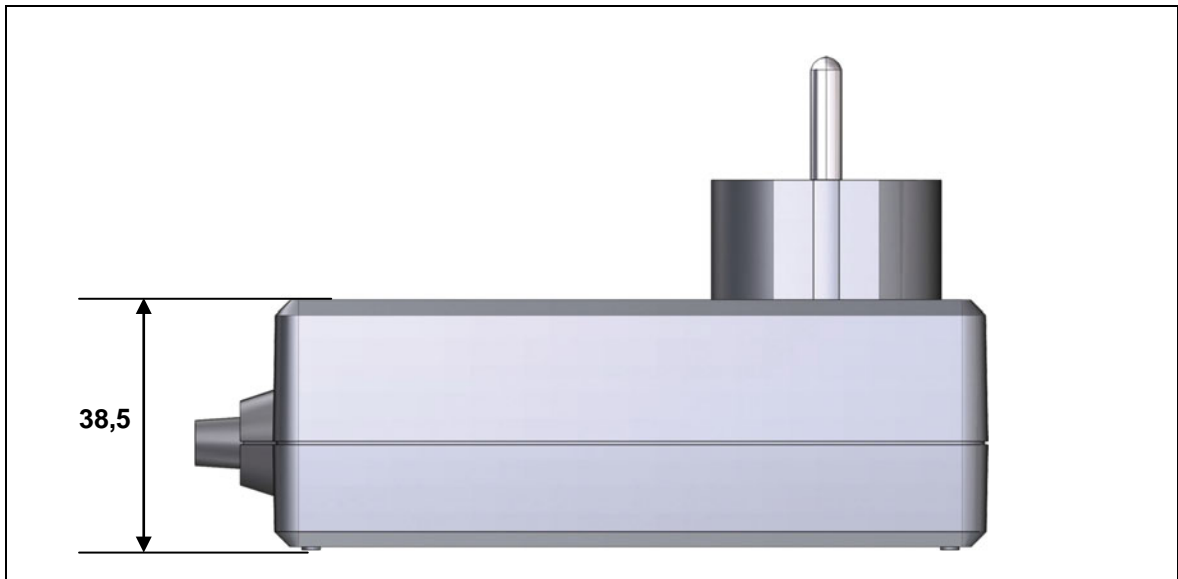
Zur Gewährleistung eines dauerhaft sicheren Betriebs des Endproduktes müssen sowohl beim Gebrauch des Endproduktes als auch bei der Montage des Power Supply PD14/PD15 in das Endprodukt grundlegende Sicherheitsregeln eingehalten werden.

#### 5.1.1 Vermeidung elektrischer Defekte

Die Anschlussleitung für den Anschluss an das Antriebssystem darf nicht gequetscht werden (z.B. durch Überfahren).

#### 5.1.2 Betriebssicherheit durch Maßnahmen beim Einbau

Die Sicherheit des Betriebs Ihres Endproduktes mit DewertOkin Komponenten wird durch bauliche Maßnahmen gewährleistet, auf die in diesem Abschnitt hingewiesen wird.

### 5.2 Durchführung der Montage

Vergewissern Sie sich vor Montage und Anschluss des Power Supply PD14/PD15, dass alle Sicherheitshinweise aus dem Abschnitt „Sicherheitsrelevante Hinweise zur Montage“ beachtet wurden und in die Durchführung der Montage einfließen.

#### 5.2.1 Montage des Power Supply PD14/PD15

Das Power Supply PD14/PD15 wird als Steckernetzteil verwendet.

- ▶ Achten Sie bei der Verwendung als Beistellgerät auf dadurch mögliche Gefährdungen der Leitungen und weisen Sie auf diese Gefährdungen in Ihrer Betriebsanleitung hin (siehe Abschnitt „Elektrischer Anschluss“).

#### 5.2.2 Elektrischer Anschluss

	<b>! VORSICHT</b>
	Sie dürfen elektrische Komponenten nur bei vom Netz getrenntem Steckernetzteil anschließen oder trennen.



	<b>ACHTUNG</b>
	Nach dem Herstellen der Spannungsversorgung schaltet das Gerät verzögert ein. Warten Sie vor der Inbetriebnahme ca. 7 Sekunden.

### Verlegen elektrischer Leitungen

Achten Sie beim Verlegen der Leitungen darauf, dass

- diese nicht eingeklemmt werden können
- auf diese keine mechanische Belastung (Zug, Druck, Biegung etc.) ausgeübt wird oder
- diese nicht anderweitig beschädigt werden können.

Befestigen Sie die Leitungen, insbesondere die Anschlussleitung, mit einem ausreichenden Knickschutz am Endprodukt. Verhindern Sie durch geeignete konstruktive Maßnahmen, dass die Anschlussleitung beim Transport des Endproduktes mit dem Boden in Berührung kommt.

	 <b>VORSICHT</b>
	<p>Stecken Sie das Steckernetzteil in hängender Position in die Steckdose, wie in Abbildung 8 gezeigt.</p>





Abbildung 8 Lage des Steckernetzteils beim Einstecken in die Steckdose

### 5.2.3 Anschluss des Antriebssystems an das Power Supply PD14/PD15

Der Anschluss an eine Steuerung erfolgt über die LSP-Buchse (siehe Abbildung 5).

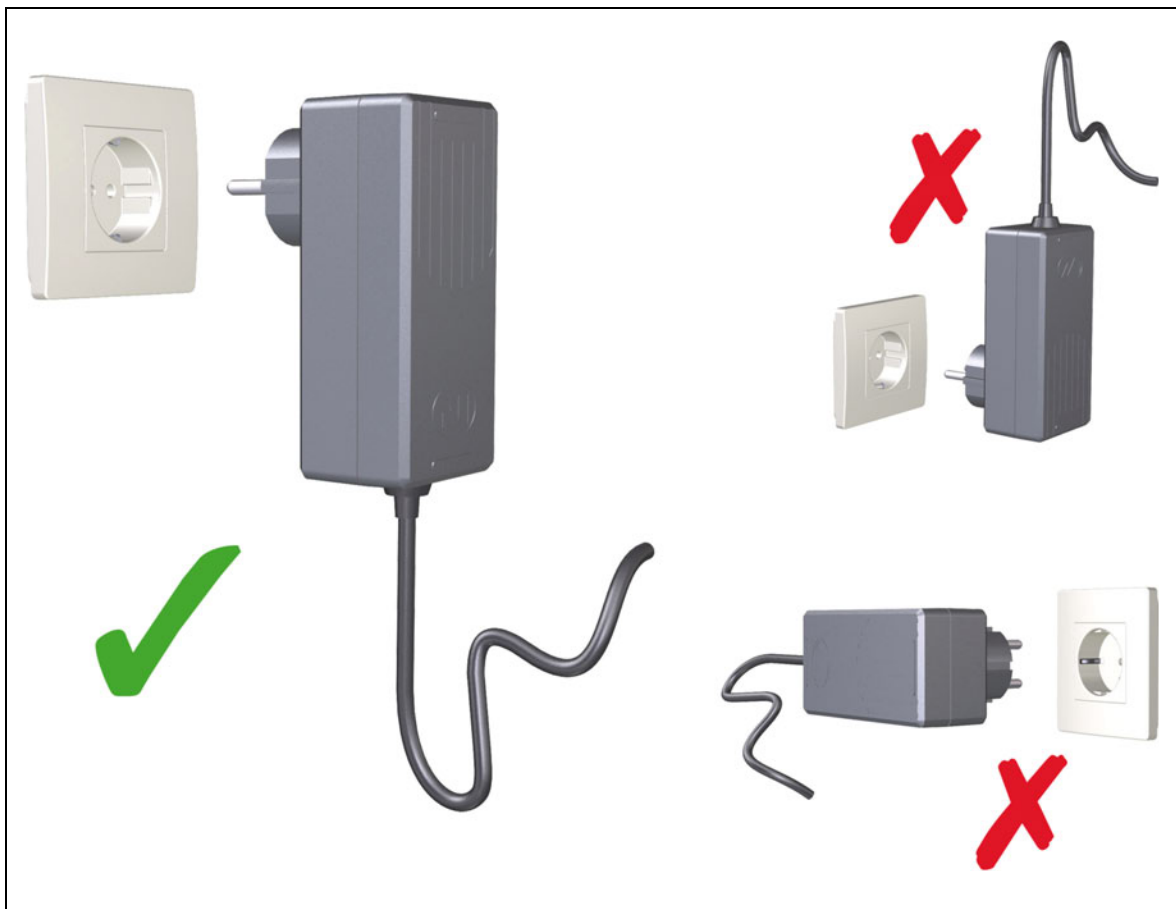
- 1 Ziehen Sie das Steckernetzteil aus der Steckdose.

	 <b>VORSICHT</b>
	Die Montage und Demontage der Leitung darf nur im spannungsfreien Zustand erfolgen!



- 2 Stecken Sie den LSP-Stecker des Antriebssystems in die LSP-Buchse der Anschlussleitung des Power Supply PD14/PD15.

Beachten Sie nach dem Einstecken des Netzsteckers in die Steckdose folgenden Hinweis:

	<b>ACHTUNG</b>
	Nach dem Herstellen der Spannungsversorgung schaltet das Gerät verzögert ein. Warten Sie vor der Inbetriebnahme ca. 7 Sekunden.

### 5.2.4 Demontage des Power Supply PD14/PD15



- 1 Ziehen Sie das Steckernetzteil aus der Steckdose.

	 <b>VORSICHT</b>
	Die Montage und Demontage der Leitungen darf nur im spannungsfreien Zustand erfolgen!

- 2 Trennen Sie die Anschlussleitung der Steuerung vom Power Supply PD14/PD15.

## 6. Hinweise zur Bedienung

Sie als Hersteller des Endproduktes können für die Erstellung der Betriebsanleitung für das Endprodukt die hier beschriebenen Sachinformationen nutzen. Beachten Sie dabei, dass die Montageanleitung nicht alle für den sicheren Betrieb des Endproduktes notwendigen Informationen enthalten kann, da sie nur die Montage und die Bedienung des Power Supply PD14/PD15 beschreibt.

	 <b>VORSICHT</b>
	Berücksichtigen Sie bei der Erstellung der Betriebsanleitung, dass sich die Montageanleitung an Sie als Fachmann richtet und nicht an den Betreiber des Endprodukts.

### 6.1 Allgemeine Hinweise



- ▶ Verwenden Sie zum Anschluss an das Power Supply PD14/PD15 nur das Antriebssystem von DewertOkin, denn diese weisen eine geprüfte Gerätekombination auf.

#### Verzögerte Inbetriebnahme

Beachten Sie nach dem Einstecken des Netzsteckers in die Steckdose folgenden Hinweis:



	<b>ACHTUNG</b>
	Nach dem Herstellen der Spannungsversorgung schaltet das Gerät verzögert ein. Warten Sie vor der Inbetriebnahme ca. 7 Sekunden.

#### Vermeidung von Gefahren durch elektrischen Strom



	 <b>VORSICHT</b>
	Sichern Sie spannungsführende Teile des Antriebssystems und der Spannungsversorgung – insbesondere nicht genutzte Anschlüsse von Netzgeräten und Steuerungen – zuverlässig gegen Berührung.

	 <b>VORSICHT</b>
	Benutzen Sie nur das für das jeweilige Land zugelassene Netzstecker. Achten Sie auf die richtige Steckerendung, wie in Abbildung 4 gezeigt.

**Vermeidung von Gefahren beim Auslösen der Temperaturüberwachung**



	 <b>VORSICHT</b>
	<p>Das Power Supply PD14/PD15 ist mit einer Temperaturüberwachung ausgestattet, die bei Übertemperatur auslöst. Hat die Temperaturüberwachung ausgelöst, so lassen Sie das Power Supply PD14/PD15 bei gezogenem Netzstecker ca. 20 - 30 Minuten in Ruhestellung und versuchen Sie es erneut. Funktioniert das Gerät jetzt auch noch nicht, wenden Sie sich an Ihren Lieferanten/Händler.</p>

**Stillsetzen des angeschlossenen des Antriebssystems im Notfall**

	 <b>VORSICHT</b>
	<p>Ziehen Sie im Notfall das Power Supply PD14/PD15 aus der Steckdose, um ein Stillsetzen des angeschlossenen des Antriebssystems zu erreichen. Um das Antriebssystem stillsetzen zu können, muss der Netzstecker und das Steckernetzteil im Betrieb jederzeit zugänglich sein.</p>



**Vermeidung von Schäden an den Leitungen**

Weisen Sie den Betreiber in der von Ihnen zu erstellenden Betriebsanleitung auf die mögliche Gefährdung der Leitungen hin.

	 <b>VORSICHT</b>
	<p>Die Leitung ist nicht überfahrfest. Vermeiden Sie deshalb mechanische Belastungen der Leitungen, um Verletzungen und Schäden am Power Supply PD14/PD15 vorzubeugen.</p>



## 7. Fehlerbehebung

Dieses Kapitel enthält Abhilfemaßnahmen bei Fehlfunktionen. Sollte ein Fehler auftreten, der nicht in dieser Tabelle aufgeführt ist, wenden Sie sich bitte an Ihren Lieferanten.

	 <b>VORSICHT</b>
	<p>Die Fehlerbehebung und Fehlerbeseitigung darf nur durch eine Fachkraft mit abgeschlossener Berufsausbildung als Elektromaschinenmonteur oder gleichwertiger Qualifikation ausgeführt werden.</p>

Problem	Mögliche Ursache	Lösung
Antriebssystem ohne Funktion.	Keine Netzspannung.	Netzverbindung herstellen.
	Antriebssystem defekt.	Wenden Sie sich an Ihren Lieferanten/Händler.
Antriebssystem lässt sich plötzlich nicht mehr verfahren / bewegen.	Temperaturüberwachung oder Systemschutz hat ausgelöst.	Überlast entfernen (Last ändern/entfernen). Das System bei gezogenem Netzstecker ca. 20-30 min in Ruhelage belassen. Wenn Sie das Problem nicht beseitigen können, wenden Sie sich an Ihren Lieferanten/Händler.
	Gerätesicherung hat möglicherweise ausgelöst.	Wenden Sie sich an Ihren Lieferanten/Händler.
	Keine Netzspannung.	Netzverbindung herstellen
	Zuleitung (Antriebssystem/ Handschalter) unterbrochen.	Zuleitung überprüfen ggf. Kontakt wiederherstellen.

## 8. Wartung

	 <b>VORSICHT</b>
	Verwenden Sie nur Ersatzgeräte, die von DewertOkin hergestellt oder freigegeben wurden. Nur diese gewährleisten eine ausreichende Sicherheit.

### 8.1 Instandhaltung

Art der Überprüfung	Erläuterung	Zeitraum
Überprüfungen der elektrischen Funktion und Sicherheit.	Die Überprüfungen haben durch eine Elektrofachkraft zu erfolgen. (Siehe Abschnitt „Elektrischer Anschluss“ im Kapitel „Montage“.)	Der Zeitraum der regelmäßigen Überprüfungen richtet sich nach der von Ihnen zu erstellenden Gefährdungsbeurteilung für das Endprodukt.
Regelmäßige Sichtprüfungen des Gehäuses auf Beschädigungen.	Überprüfen Sie das Gehäuse auf Risse und Brüche.	Mindestens alle 6 Monate.
Regelmäßige Sichtprüfungen der Steckverbindungen und des elektrischen Anschlusses auf Beschädigungen.	Kontrollieren Sie den festen Sitz der Verbindungen der elektrischen Leitungen und des elektrischen Anschlusses.	Mindestens alle 6 Monate.
Regelmäßige Sichtprüfungen der Leitungen auf Beschädigungen.	Kontrollieren Sie die Anschlussleitung auf Quetschungen, Abscherungen und die Zugentlastung mit Knickschutz insbesondere nach jeder mechanischen Belastung.	Mindestens alle 6 Monate.

### 8.2 Pflege und Reinigung

Das Power Supply PD14/PD15 wurde so entworfen, dass sie einfach zu reinigen ist. Insbesondere wird die Reinigung durch viele glatte Flächen begünstigt.

	<b>ACHTUNG</b>
	Reinigen Sie das Power Supply PD14/PD15 nie in einer Waschstraße oder mit einem Hochdruckreiniger und vermeiden Sie das Eindringen von Flüssigkeiten. Schäden am Gerät sind nicht auszuschließen. Verwenden Sie keine Lösungsmittel wie Benzin, Alkohol oder Ähnliches.

- 1 Ziehen Sie vor Beginn der Reinigung das Power Supply PD14/PD15 aus der Steckdose!
- 2 Reinigen Sie das Power Supply PD14/PD15 mit einem feuchten Tuch.
- 3 Achten Sie darauf, bei der Reinigung die Anschlussleitungen nicht zu beschädigen.

## 9. Entsorgung

### 9.1 Verpackungsmaterial

Das Verpackungsmaterial ist nach recyclingfähigen Bestandteilen zu sortieren und gemäß den geltenden Umweltvorschriften des jeweiligen Landes (in Deutschland nach dem Kreislaufwirtschaftsgesetz KrWG ab dem 01.06.2012, international der EU-Richtlinie 2008/98/EG (Abfallrahmenrichtlinie AbfRRL ab dem 12.12.2008) der Wiederverwertung zuzuführen bzw. zu entsorgen.

### 9.2 Bauteile des Power Supply PD14/PD15

Der Power Supply PD14/PD15 enthält Elektronikbauteile, Kabel, Metalle, Kunststoffe usw. Der Power Supply PD14/PD15 ist gemäß den geltenden Umweltvorschriften des jeweiligen Landes zu entsorgen.

Die Entsorgung des Produkts unterliegt in Deutschland dem Elektro-G, international der EU-Richtlinie 2012/19/EU (WEEE) oder den jeweiligen nationalen Gesetzgebungen.



Der Power Supply PD14/PD15 darf nicht in den Hausmüll gelangen!



## EG-Konformitätserklärung

Nach Anhang IV der EMV-Richtlinie 2014/30/EU

Nach Anhang IV der EU-Niederspannungsrichtlinie 2014/35/EU

Nach Anhang VI der RoHS-Richtlinie 2011/65/EU (inkl. Delegierte Richtlinie (EU) 2015/863)

Der Hersteller

## EU Declaration of Conformity

*In compliance with Appendix IV of the EMC-Directive 2014/30/EU*

*In compliance with Appendix IV of the LVD-Directive 2014/35/EU*

*In compliance with Appendix VI of the EU RoHS Directive 2011/65/EU (incl. Commission delegated Directive (EU) 2015/863)*

*The manufacturer*

DewertOkin GmbH  
Weststraße 1  
32278 Kirchlegern  
Deutschland - Germany

erklärt hiermit, dass das Produkt

*declares that the following product*

### **POWER SUPPLY PD14 POWER SUPPLY PD15**

die Anforderungen folgender EG-Richtlinien erfüllt:

*meets the requirements of the following EU directives:*

**Richtlinie über elektromagnetische Verträglichkeit 2014/30/EU**

***Electromagnetic Compatibility Directive 2014/30/EU***

**Niederspannungsrichtlinie 2014/35/EU**

***Low Voltage Directive 2014/35/EU***

**DELEGIERTE RICHTLINIE (EU) 2015/863 DER KOMMISSION vom 31. März 2015 zur Änderung von Anhang II der Richtlinie 2011/65/EU des Europäischen Parlaments und des Rates hinsichtlich der Liste der Stoffe, die Beschränkungen unterliegen.**

***COMMISSION DELEGATED DIRECTIVE (EU) 2015/863 of 31 March 2015 amending Annex II to Directive 2011/65/EU of the European Parliament and of the Council as regards the list of restricted substances.***

Angewendete Normen

*Applied standards:*

- EN 60335-1:2012/A11:2014
- EN 55014-1:2006/A1:2009/A2:2011
- EN 55014-2:1997/A1:2001/A2:2008
- EN 61000-3-2:2014
- EN 61000-3-3:2013
- EN 61558-2-16:2009/A1:2013
- EN 62233:2008

Konstruktive Änderungen, die Auswirkungen auf die in der Montageanleitung angegebenen technischen Daten und den bestimmungsgemäßen Gebrauch haben, das Produkt also wesentlich verändern, machen diese Konformitätserklärung ungültig!

*This declaration of conformity is no longer valid if constructional changes are made which significantly change the drive system (i.e., which influence the technical specifications found in the instructions or the intended use)!*

Kirchlegern, Germany 25 November 2019



Dr.-Ing. Josef G. Groß  
Geschäftsführer / Managing Director

## Zusatzinformationen

Folgende Normen wurden – in Anlehnung an IEC 60601-1, 3. Ausgabe, EN 60601-1, dritte Ausgabe – angewendet:

EN60601-1, Abschnitt 4	Allgemeine Anforderungen
EN60601-1, Abschnitt 6	Klassifizierung
EN60601-1, Abschnitt 7.1	Kennzeichnung – Allgemein
EN60601-1, Abschnitt 7.2	Kennzeichnung – Aufschriften
EN60601-1, Abschnitt 8	Schutz gegen elektrische Gefährdung
EN60601-1, Abschnitt 11.1	Schutz vor übermäßigen Temperaturen
EN60601-1, Abschnitt 11.2	Brandverhütung
EN60601-1, Abschnitt 11.3	Konstruktive Anforderungen an feuchte Gehäuse
EN60601-1, Abschnitt 13	Gefährliche Situationen und Fehlerbedingungen
EN60601-1, Abschnitt 15.3	Mechanische Festigkeit
EN60601-1, Abschnitt 15.4	Bauelemente und allgemeiner Aufbau
EN60601-1, Abschnitt 15.4.4	Ersetzt durch EN60601-2-52, Abschnitt 201.15.4.4
EN60601-1, Abschnitt 16.6	Ableitströme
EN60601-1, Abschnitt 17	Elektromagnetische Verträglichkeit
EN60601-2-52, Abschn. 201.6.2	Schutz gegen elektrischen Schlag: Schutzklasse II
EN60601-2-52, Abschn. 201.6.5.101	Schutz gegen Eindringen von Wasser: nur bei min. IPX4
EN 60601-2-52, Abschn. 201.15.4.4	Anzeigen: Bereitschaftsanzeige nicht erforderlich



**DEWERT OKIN**

A DewertOkin Technology Group Company

DewertOkin GmbH  
Weststraße 1  
32278 Kirchlengern, Germany  
Tel: +49 (0)5223/979-0  
Fax: +49 (0)5223/75182  
<http://www.dewertokin.de>  
[Info@dewertokin.de](mailto:Info@dewertokin.de)

ID-Nr.: 77345