

MEGAMAT MPR

Montageanleitung (Originalmontageanleitung)

Vorwort

Revisionsverlauf

Version	Datum	Änderung
(-)	04/11	Erstausgabe
(a)	07/12	Auflage II
(b)	12/12	RoHS, Hinweis

Haftungsausschluss

DewertOkin haftet nicht für Schäden, die aus

- dem Nichtbeachten der Anleitung,
- von DewertOkin nicht freigegebenen Änderungen am Produkt oder
- von DewertOkin nicht hergestellten oder nicht freigegebenen Ersatzteilen resultieren.

Herstelleradresse

DewertOkin GmbH
 Weststraße 1
 32278 Kirchlegern
 Germany
 Tel: +49 (0)5223/979-0
 Fax: +49 (0)5223/75182
<http://www.dewertokin.de>
Info@dewertokin.de

Erstellung einer kompletten Betriebsanleitung für die Gesamtmaschine

Diese Anleitung ist für den Endproduktehersteller bestimmt – nicht für die Weitergabe an den Betreiber des Endprodukts. Sie kann hinsichtlich der Sachinformationen als Grundlage für die Erstellung der Endprodukteanleitung dienen.

Für die von Ihnen zu erstellende Betriebsanleitung für das Endprodukt sollten Sie insbesondere die Hinweise auf mögliche Gefahren nutzen. Die Beachtung dieser Hinweise entbindet Sie jedoch nicht davon, eine eigene, gesonderte Risikoanalyse für das Endprodukt zu erstellen und den Sicherheitshinweisen Ihrer Betriebsanleitung zugrunde zu legen.

Die Montageanleitung enthält nicht alle für den sicheren Betrieb des Endproduktes notwendigen Informationen. Sie beschreibt ausschließlich den Einbau und die Bedienung des Antriebes als unvollständige Maschine.

Die Montageanleitung wendet sich an Fachleute mit der Aufgabe der Endprodukteherstellung und nicht an den Betreiber des Endprodukts.

Inhaltsverzeichnis

Vorwort	3
Revisionsverlauf	3
Haftungsausschluss	3
Herstelleradresse	3
Erstellung einer kompletten Betriebsanleitung für die Gesamtmaschine	4
Inhaltsverzeichnis	5
1. Allgemeines	7
1.1 Anlagenausführungen	7
1.2 Angaben zur Montageanleitung	7
1.3 Verfügbarkeit der Montageanleitung	7
1.4 Handbuchkonventionen	8
2. Sicherheitshinweise	9
2.1 Bestimmungsgemäße Verwendung	9
2.2 Sicherheitshinweise in der Montageanleitung und in der Betriebsanleitung der Gesamtmaschine	10
2.3 Personalauswahl – Eignung	10
2.4 Hinweise zur Sicherheit beim Betrieb	10
2.5 Produktkennzeichnung	11
3. Kombinationsmöglichkeiten	13
4. Gerätebeschreibung	14
4.1 Gerätekomponenten	14
5. Technische Daten	15
6. Montage	17
6.1 Sicherheitsrelevante Hinweise zur Montage	17
6.2 Durchführung der Montage	18
7. Hinweise zur Bedienung	23
7.1 Allgemeine Hinweise	23
8. Fehlerbehebung	25

9.	Wartung	26
9.1	Instandhaltung	26
9.2	Pflege und Reinigung	27
10.	Entsorgung	28
	Einbauerklärung	29
	EG-Konformitätserklärung	30

1. Allgemeines



1.1 Anlagenausführungen

Der Antrieb MEGAMAT MPR wird in verschiedenen Anlagenausführungen betrieben. Informationen zu den entsprechenden Gerätekombinationen finden Sie im Kapitel „Kombinationsmöglichkeiten“.

1.2 Angaben zur Montageanleitung

Diese Montageanleitung ist eine wesentliche Hilfe für die erfolgreiche und gefahrlose Montage des Antriebs in das Endprodukt. Sie ist keine Betriebsanleitung für das Endprodukt.

Die Montageanleitung hilft Ihnen, Gefahren zu vermeiden, Reparaturkosten und Ausfallzeiten zu vermindern und die Zuverlässigkeit und Lebensdauer der Maschine zu erhöhen.

 VORSICHT
 <p>Beachten Sie unbedingt die Hinweise in dieser Anleitung! So verhindern Sie, dass durch Fehler bei der Montage oder beim Anschluss</p> <ul style="list-style-type: none"> • Verletzungs- und Unfallgefahren entstehen und • das Antriebssystem oder das Endprodukt beschädigt werden kann.

Diese Montageanleitung wurde mit großer Sorgfalt erstellt. Für die Richtigkeit und Vollständigkeit der Daten, Abbildungen und Zeichnungen wird keine Gewähr oder Haftung übernommen, soweit diese nicht gesetzlich vorgeschrieben ist.

- ▶ Technische Änderungen im Sinne der ständigen Produktverbesserung sind jederzeit ohne Ankündigung vorbehalten!

1.3 Verfügbarkeit der Montageanleitung





Als Hersteller des Endproduktes sind Sie gemäß der Maschinenrichtlinie 2006/42/EG verpflichtet, die Montageanleitung zu Ihren technischen Unterlagen zu nehmen, die Sie für staatliche Kontrollstellen dokumentieren.

1.4 Handbuchkonventionen

Hinweise, die nicht die Sicherheit betreffen, werden im Text durch ein Dreieckssymbol kenntlich gemacht:

- ▶ Symbol für Hinweise

Erläuterungen der Sicherheitshinweise



	 GEFAHR Unmittelbare Gefahr; wahrscheinliche Folgen: Tod oder schwerste Verletzungen.
	 WARNUNG Warnung vor gefährlicher Situation; mögliche Folgen: Tod oder schwerste Verletzungen.
	 VORSICHT Achtung vor gefährlicher Situation; mögliche Folgen: leichte oder geringfügige Verletzungen.
	ACHTUNG Hinweis vor schädlicher Situation; mögliche Folgen: das Produkt oder etwas in seiner Umgebung kann geschädigt werden.

2. Sicherheitshinweise

2.1 Bestimmungsgemäße Verwendung



Der Antrieb MEGAMAT MPR ist für den Einbau in Endprodukte vorgesehen:



- zur elektromotorischen Verstellung von beweglichen Möbelteilen unter Verwendung geeigneter Beschläge oder Mechaniken.



	 VORSICHT
	Der Antrieb ist nur für die oben beschriebenen Anwendungen bestimmt. Eine andere Verwendung ist unzulässig und kann zu Unfällen oder Zerstörung des Gerätes führen. Diese Anwendungen führen zu einem sofortigen Erlöschen jeglicher Garantie- und Gewährleistungsansprüche des Endprodukteherstellers gegenüber dem Hersteller.

Gebrauchsausschluss

Beachten Sie die folgenden Hinweise zum Gebrauchsausschluss und informieren Sie die Bediener in Ihrer Betriebsanleitung für das Endprodukt darüber.

	 WARNUNG
	Der Antrieb MEGAMAT MPR darf nicht eingesetzt werden <ul style="list-style-type: none"> • in einer Umgebung, in der mit dem Auftreten von entzündlichen oder explosiven Gasen oder Dämpfen (z.B. Anästhetika) zu rechnen ist, • in feuchter Umgebung, • im Freien, • in Applikationen, die in Waschstraßen gereinigt werden

	 VORSICHT
	Ein Bedienungsverbot für den Antrieb MEGAMAT MPR besteht <ul style="list-style-type: none"> • für kleine Kinder, • für gebrechliche Personen ohne Aufsicht, • in näherer Umgebung von kleinen Kindern.

	 VORSICHT
	Verwenden Sie nur Ersatzteile, die von DewertOkin hergestellt oder freigegeben wurden. Nur diese gewährleisten eine ausreichende Sicherheit.

2.2 Sicherheitshinweise in der Montageanleitung und in der Betriebsanleitung der Gesamtmaschine

Der Hersteller der vollständigen Maschine (Endprodukt) darf den Antrieb MEGAMAT MPR als unvollständige Maschine nur dann in Betrieb nehmen,

- wenn die vollständige Maschine, in die der Antrieb MEGAMAT MPR eingebaut wurde, allen Schutzziele der Maschinenrichtlinie 2006/42/EG entspricht, und
- wenn die Konformität der vollständigen Maschine vom Hersteller erklärt wurde.

Der Hersteller des Endproduktes ist verpflichtet, eine Betriebsanleitung für das Endprodukt zu erstellen. Die Sicherheitshinweise in dieser Betriebsanleitung müssen auf Grundlage einer Risikoanalyse des Endproduktes erstellt werden.

2.3 Personalauswahl – Eignung

Der Einbau des Antriebs in das Endprodukt darf nur durch Personal mit abgeschlossener Berufsausbildung zum Elektromaschinenmonteur oder einer gleichwertigen Qualifikation vorgenommen werden.

Führen Sie den Einbau des Antriebs in das Endprodukt nur dann aus, wenn Sie über eine solche Qualifikation verfügen, oder beauftragen Sie nur entsprechend ausgebildetes Personal damit.

2.4 Hinweise zur Sicherheit beim Betrieb

Zur Gewährleistung eines dauerhaft sicheren Betriebs des Endproduktes müssen sowohl beim Gebrauch des Endproduktes als auch bei der Montage von Antrieben in das Endprodukt grundlegende Sicherheitsregeln eingehalten werden.

Diese Regeln und Maßnahmen zur Sicherheit gehören folgenden Bereichen an:

- Bauliche Maßnahmen vor der Montage (siehe Abschnitt „Betriebssicherheit durch Maßnahmen beim Einbau“ im Kapitel „Montage“)
- Grundsätze zur Sicherheit bei der Montage des Antriebs und beim Verlegen der Leitungen (siehe Abschnitt „Sicherheitsrelevante Hinweise zur Montage“ im Kapitel „Montage“)
- Einsatz des Antriebs im Aussetzbetrieb (siehe Abschnitt „Allgemeine Hinweise“ im Kapitel „Hinweise zur Bedienung“)
- Grundlegende Sicherheitsregeln für den Betrieb (siehe Kapitel „Hinweise zur Bedienung“)
- Erstellung einer Betriebsanleitung für das Endprodukt, die diese und weitere Sicherheitsregeln enthält

Erstellung einer Betriebsanleitung

Der Hersteller des Endproduktes ist verpflichtet, eine Betriebsanleitung für das Endprodukt zu erstellen. Die Sicherheitshinweise in dieser Betriebsanleitung müssen auf Grundlage einer Risikoanalyse des Endproduktes erstellt werden.

2.5 Produktkennzeichnung

2.5.1 Typenschild

Jeder Antrieb besitzt ein Typenschild das Sie neben der genauen Bezeichnung und der Seriennummer über die für den Antrieb gültigen technischen Angaben informiert. Entnehmen Sie der folgenden Abbildung die Positionen der Angaben auf dem Typenschild am Antrieb.

- ▶ Das abgebildete Typenschild ist als Beispiel zu verstehen. Die in der Abbildung angegebenen Daten können deshalb von Ihrem Antrieb abweichen.



Abbildung 2 Typenschild (Beispiel)

Megamat MPR	Typenbezeichnung
xxxxxx	Artikelnummer
24V	Eingangsspannung
max. 6,50A	Stromaufnahme
Intermittent Operation 2min/18min	Aussetzbetrieb 2 Minuten / 18 Minuten
Prod.Date	Woche / Jahr
max. Torque	Drehmoment
Serial-No.	Seriennummer des Antriebs
IP20	Schutzart
	In trockenen Räumen!
	Entsorgungshinweise beachten!

2.5.2 Sicherheitssymbol

Die am Antrieb angebrachten Symbole haben folgende Bedeutung:

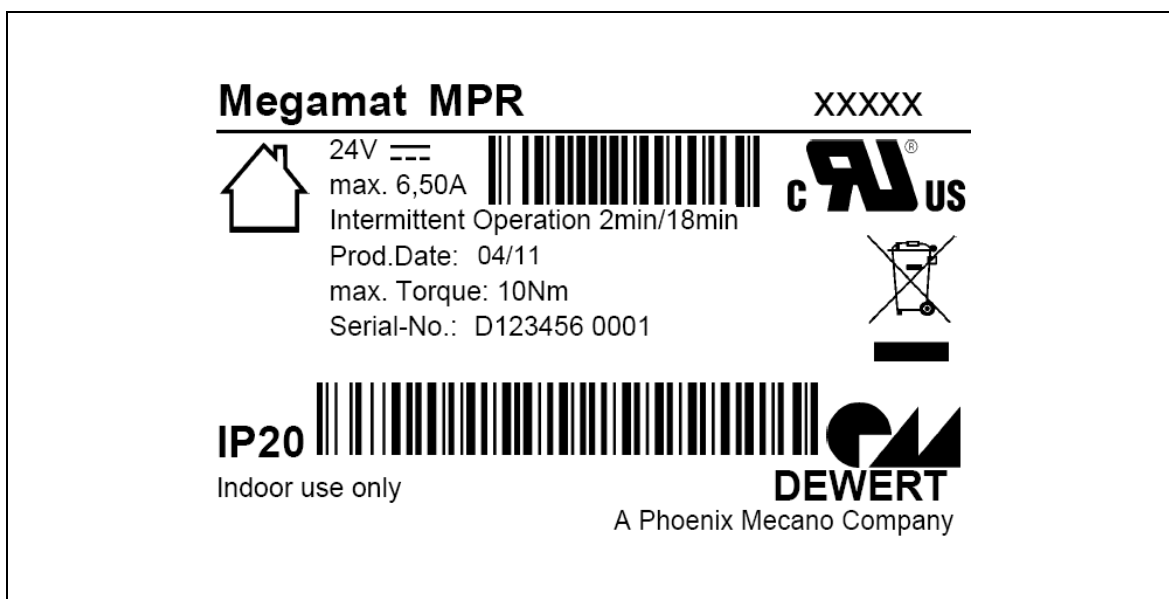

Darf nur von Fachpersonal geöffnet werden!

3. Kombinationsmöglichkeiten

Der Einzelantrieb MEGAMAT MPR kann mit weiteren Einzel-, Doppelantrieben oder Steuerungen kombiniert werden. Dabei lassen sich folgende grundlegende Gerätekombinationen unterscheiden:

- ein MEGAMAT MPR mit einem Handschalter,
- Kombination des MEGAMAT MPR mit anderen Antrieben über eine zusätzliche Steuerung/Doppelantrieb.

Aus der Kombination Antrieb und Handschalter und gegebenenfalls Steuereinheiten ergibt sich ein individuelles System. Die Systemkomponenten müssen in einer vorgegebenen Reihenfolge angeschlossen werden. Alle Komponenten dürfen nur im spannungsfreien Zustand angeschlossen werden.

Alle Informationen und Bedienhinweise sind für die Systeme in separaten Systemanleitungen bei DewertOkin erhältlich.

- ▶ Verwenden Sie zur Steuerung des Antriebs ausschließlich Geräte von DewertOkin, denn diese weisen eine geprüfte Gerätekombination auf.
- ▶ Zum Betreiben des Einzelantriebs MEGAMAT MPR ist entweder eine Steuerung oder ein Doppelantrieb notwendig.

4. Gerätebeschreibung

Der Antrieb MEGAMAT MPR ist eine elektromotorisch angetriebene Einheit, die eine Rotationsbewegung für Verstellfunktionen im Endprodukt zur Verfügung stellt. Die Kontrolle der Verstellfunktionen erfolgt über eine zusätzliche Steuerung oder einen Doppelantrieb, an die ein DewertOkin-Handscharter angeschlossen wird.

Die Varianten unterscheiden sich

- in der Antriebsleistung.
- ▶ Technische Änderungen im Sinne der ständigen Produktverbesserung sind jederzeit ohne Ankündigung vorbehalten!
- ▶ Informationen zu den Kombinationsmöglichkeiten von Antrieben und Handscharter/Handsender erhalten Sie im Kapitel „Kombinationsmöglichkeiten“ oder fragen Sie Ihren Lieferanten/Händler.

4.1 Gerätekomponenten

Die Hauptkomponenten des Antriebs MEGAMAT MPR sind der Elektromotor und die Aufnahme für den Wellenadapter. Der Wellenadapter vermittelt die Drehbewegung. Der Antrieb ist vorbereitet für die Befestigung am Endprodukt.



Abbildung 3 Hauptbestandteile des Antriebs MEGAMAT MPR

- | | |
|---------------------------------------|--|
| A Motorgehäuse | B Elektrischer Anschluss |
| C Wellenadapter | D Adapterplatte für die Montage an das Endprodukt |
| E Gabelkopf des Wellenadapters | |

5. Technische Daten

Nennspannung	24 V DC
Stromaufnahme bei max. Drehmoment	max. 6,50 A je nach Ausführung (siehe Typenschild am Antrieb)
Zulässiges Drehmoment	max. 10 Nm je nach Ausführung (siehe Typenschild am Antrieb)
Betriebsart ¹⁾ bei max. Nennlast	Aussetzbetrieb AB 2 min/18 min
Schutzklasse	III
Geräuschpegel	≤ 65 dB(A)
Antriebstyp	Einzelantrieb
Max. Drehzahl ²⁾	120 min ⁻¹
Drehmomentübertragung	Wellenadapter SW10 nach DIN EN 10278
Schutzart	IP20
Farben	Schwarz / Grau
Maße und Gewichte	
Länge x Breite x Höhe	178 mm x 110 mm x 149 mm (ohne Wellenadapter)
Gewicht	ca. 2,5 kg, abhängig von der Ausführung
Betriebs-/Transport- und Lagerungsbedingungen	
Transport-/Lagertemperatur	von -20 °C bis +50 °C von -4 °F bis +122 °F
Betriebstemperatur	von +10 °C bis +40 °C von +50 °F bis +104 °F
Relative Luftfeuchte	von 30% bis 75%
Luftdruck	von 800 hPa bis 1060 hPa
Höhe	< 2000 m

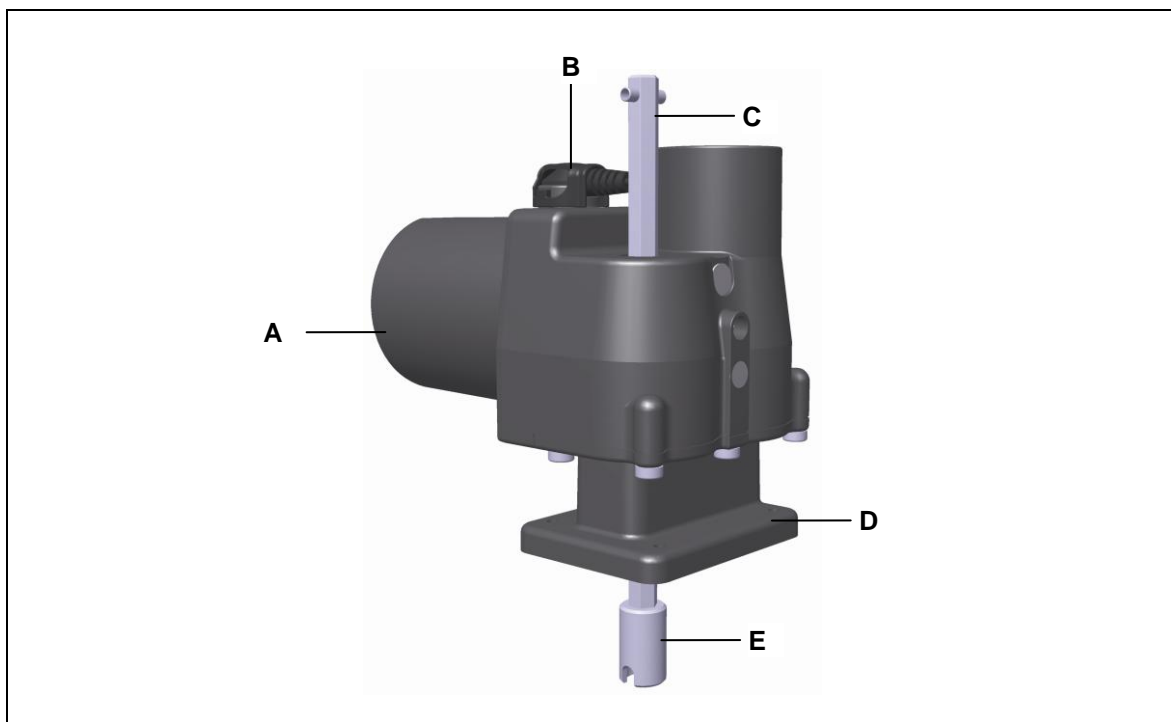
¹⁾ Betriebsart = Aussetzbetrieb AB 2 min./18 min., d.h. max. 2 Minuten unter Nennlast fahren, danach muss eine Pause von 18 Minuten eingehalten werden. Andernfalls kann es zu Funktionsausfall kommen!

²⁾ Abhängig von der Antriebskonfiguration bei konstant 24 V und ohne Last.



Abbildung 4 Maße des Antriebs MEGAMAT MPR (Angaben in mm)

6. Montage

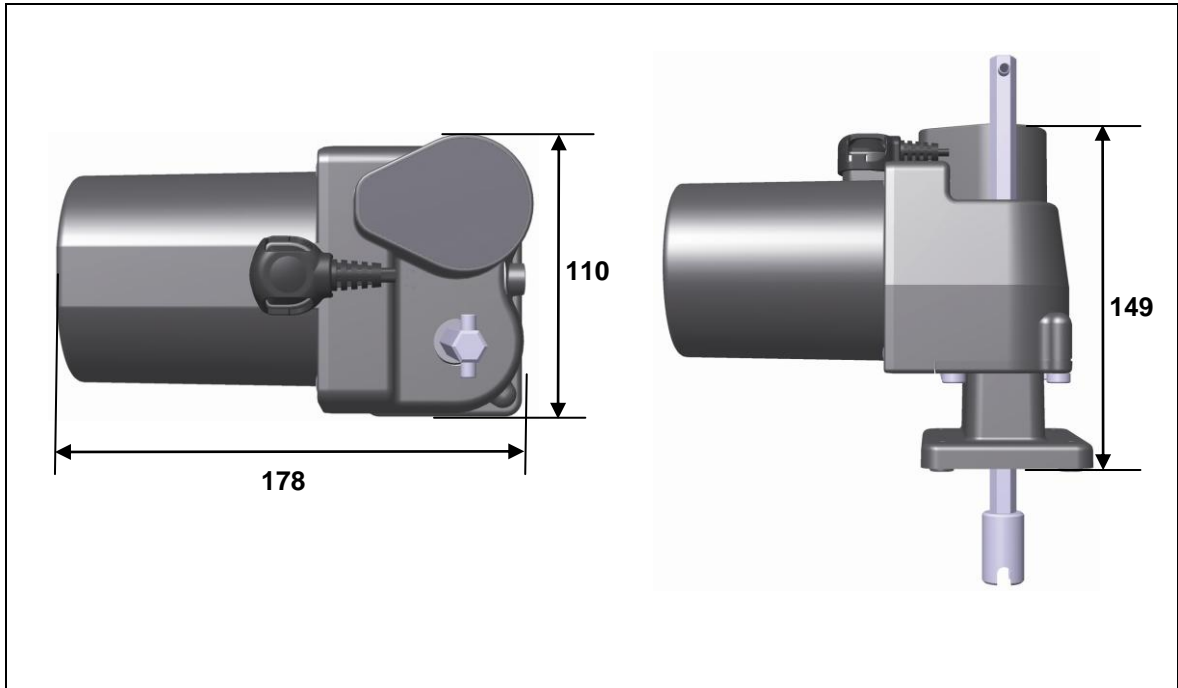

6.1 Sicherheitsrelevante Hinweise zur Montage

Zur Gewährleistung eines dauerhaft sicheren Betriebs des Endproduktes müssen sowohl beim Gebrauch des Endproduktes als auch bei der Montage von Antrieben in das Endprodukt grundlegende Sicherheitsregeln eingehalten werden.

6.1.1 Betriebssicherheit durch Maßnahmen beim Einbau

Die Sicherheit des Betriebs Ihres Endproduktes mit DewertOkin-Antrieben wird durch bauliche Maßnahmen gewährleistet, auf die in diesem Abschnitt hingewiesen wird.

Vermeidung von Ermüdungsbrüchen



	 VORSICHT
	<p>Falsch montierte Antriebe können zu Verletzungen durch Ermüdungsbrüche an den Antrieben führen.</p> <ul style="list-style-type: none"> • Montieren Sie den Antrieb im Endprodukt, ohne eine Scherspannung durch Versatz zu erzeugen. • Montieren Sie den Antrieb im Endprodukt nicht in einem schrägen Winkel. Ein schräger Winkel zwischen der vorgesehenen Bewegungsrichtung des Endproduktes und der Bewegungsrichtung des Antriebs erzeugt eine Scherspannung, die zu einem Ermüdungsbruch führen kann. • Montieren Sie den Antrieb so, dass eine freie Beweglichkeit des Antriebs in allen Betriebszuständen gewährleistet ist. • Der Einbau einer Endabschaltung liegt in der Verantwortung des Endprodukteherstellers!

Vermeidung des Überfahrens des Endpunktes

Beachten Sie, dass durch den Einbau mechanischer Endanschläge in Ihrem Endprodukt der Sicherheitsstandard wesentlich erhöht wird. DewertOkin empfiehlt Ihnen deshalb den Einbau mechanischer Endanschläge in Ihr Endprodukt.

Wenn Sie aus technischen oder wirtschaftlichen Gründen auf den Einbau mechanischer Anschläge verzichten, so empfehlen wir Ihnen dringend, in sicherheitskritischen Funktionen bei der Benutzung der DewertOkin-Antriebe den Einsatz eines zusätzlichen, externen Sicherheitsendschalters.

Vermeidung von Quetschstellen

 VORSICHT	
<p>Passive Sicherheit durch Einbaumaßnahmen: Führen Sie den Einbau des Antriebs MEGAMAT MPR so durch, dass keine Scher- und Quetschstellen von außen zugänglich sind.</p>	

Sicherheitshinweise für den Betreiber: Weisen Sie den Betreiber in der von Ihnen anzufertigenden Betriebsanleitung unbedingt auf die hier genannten Sicherheitsmaßnahmen hin.

6.2 Durchführung der Montage

6.2.1 Einbau (beispielhaft dargestellt)

Vergewissern Sie sich vor dem Einbau des Antriebs, dass alle Sicherheitshinweise aus dem Abschnitt „Sicherheitsrelevante Hinweise zur Montage“ beachtet wurden und in die Durchführung der Montage einfließen.



Abbildung 5 Montagemaße an der Adapterplatte des MEGAMAT MPR (Angaben in mm)



Abbildung 6 Maße des Wellenadapters (Angaben in mm)



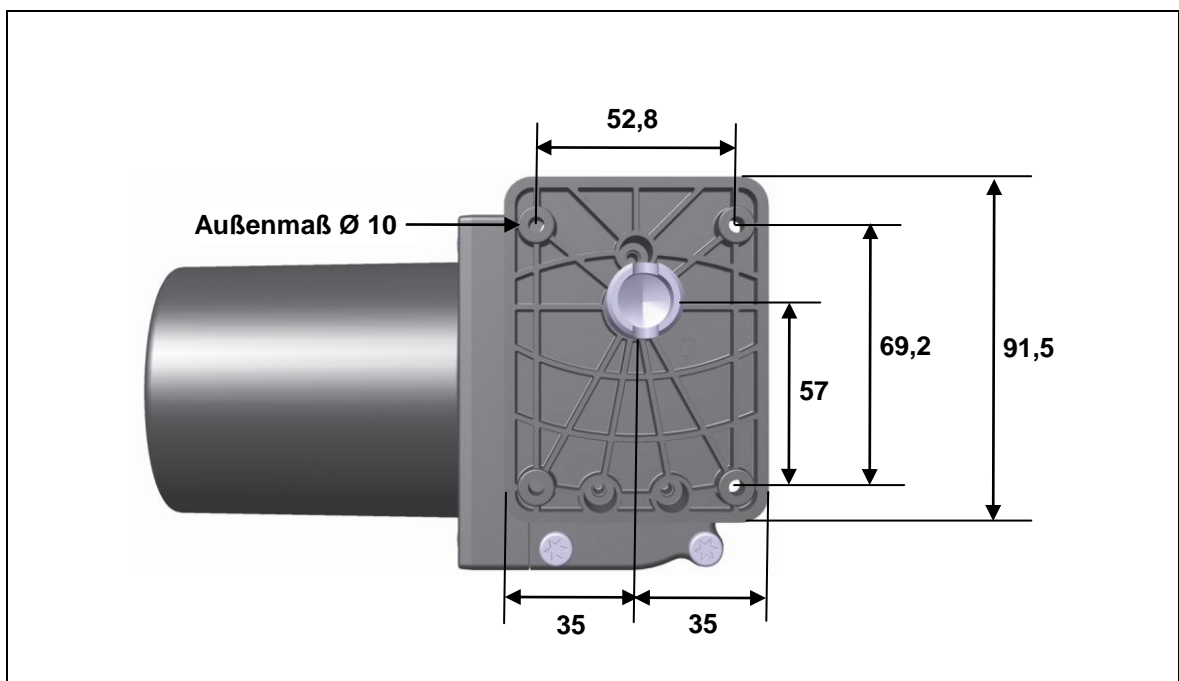

Abbildung 7 Montage des Antriebs (Beispiel)

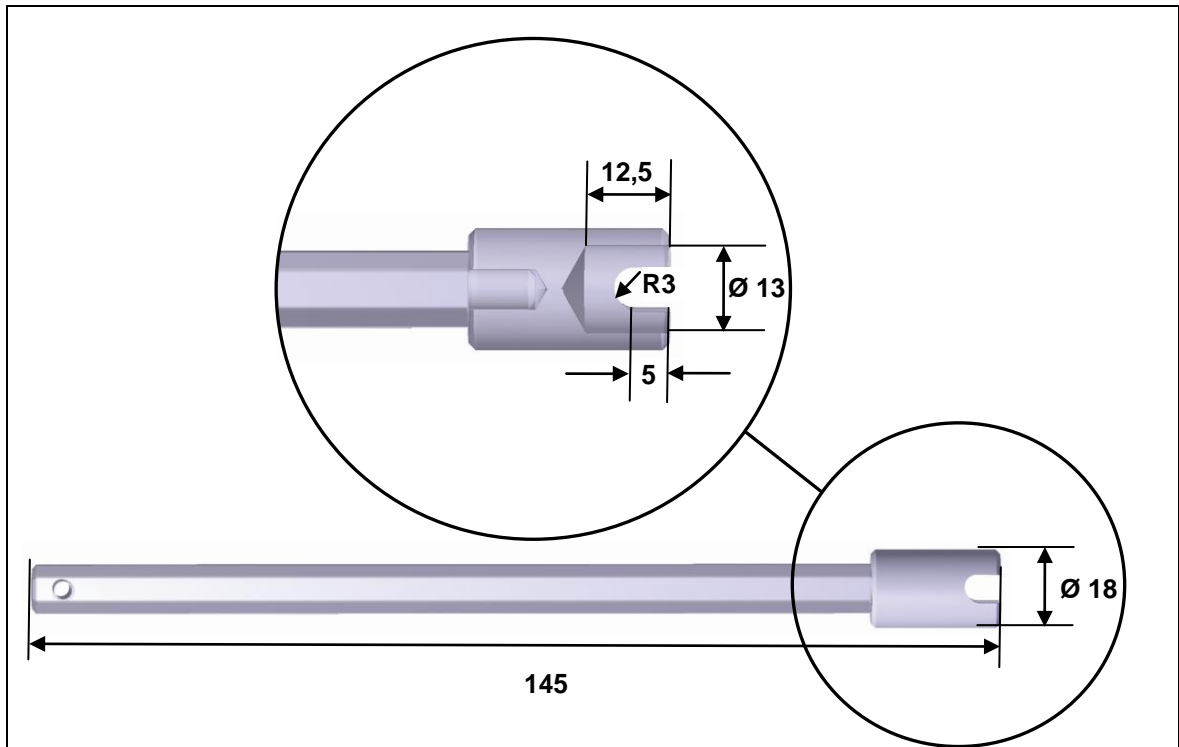
- | | |
|--|---|
| A Antrieb MEGAMAT MPR | B Adapterplatte des Antriebs |
| C Befestigungsplatte der Applikation
(Dicke min. 2 mm) | D Aufnahmebohrungen in der Befestigungsplatte
(\varnothing min. 10,2 mm) |
| E Applikation (Beispiel) | F Schrauben (selbstfurchend,
Typ M05x20 nach DIN 7500) |

	VORSICHT
Der Stecker der Netzanschlussleitung darf bei der Montage nicht eingesteckt sein.	

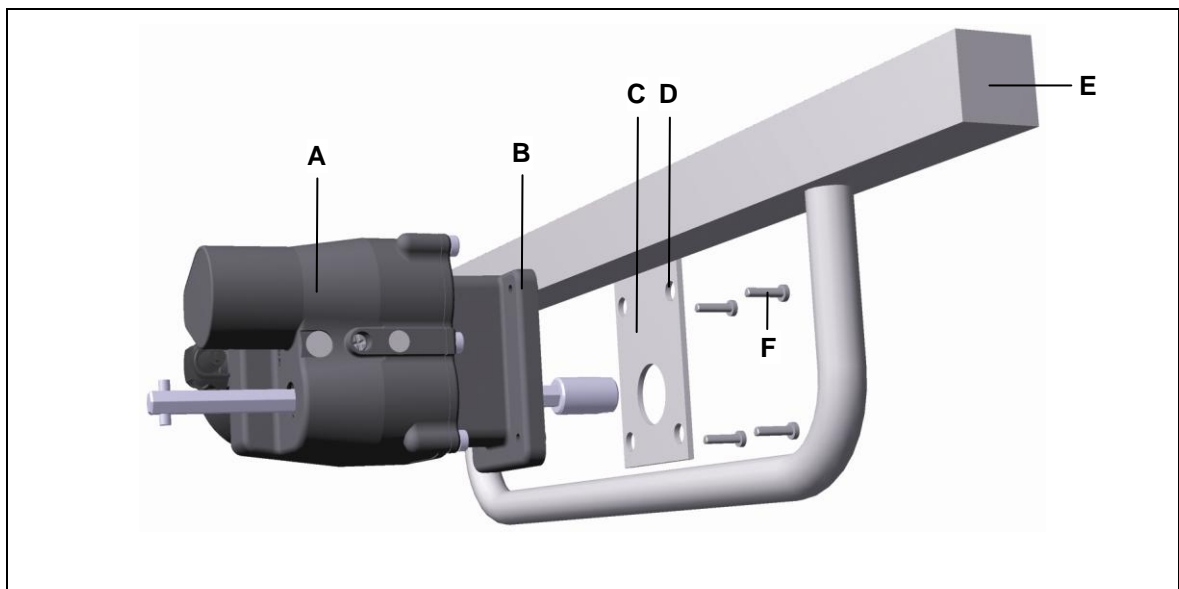
► Aufgrund technischer Veränderungen sind Abweichungen im Detail möglich.

- 1 Fertigen Sie eine geeignete Befestigungsplatte (C in Abbildung 7, Dicke min. 2 mm) zur Befestigung des Antriebs MEGAMAT MPR an der Applikation (E) an. Abbildung 5 zeigt Ihnen die Maßangaben an der Adapterplatte (B) des Antriebs. Beachten Sie bei der vorgesehenen Ausrichtung des Antriebs die Vorzugsdrehrichtung (siehe Abbildung 8).

	ACHTUNG
Montieren Sie den Antrieb MEGAMAT MPR so, dass der Antrieb nur in Vorzugsdrehrichtung belastet wird (z.B. Heben eines Tisches bei Betrieb des MEGAMAT MPR in Vorzugsdrehrichtung).	





Abbildung 8 Vorzugsdrehrichtung des MEGAMAT MPR

- 2 Bewegen Sie die Applikation in die lastfreie Position.
- 3 Montieren Sie die Adapterplatte (B) des Antriebs in der richtigen Ausrichtung mit vier Schrauben (selbstfurchend, M 5 x 20) an die Befestigungsplatte (C).
- 4 Befestigen Sie die zu bewegende Komponente der Applikation am Gabelkopf des Wellenadapters.
- 5 Schließen Sie nun den Antrieb an die Steuerung bzw. den Doppelantrieb.

Elektrischer Anschluss

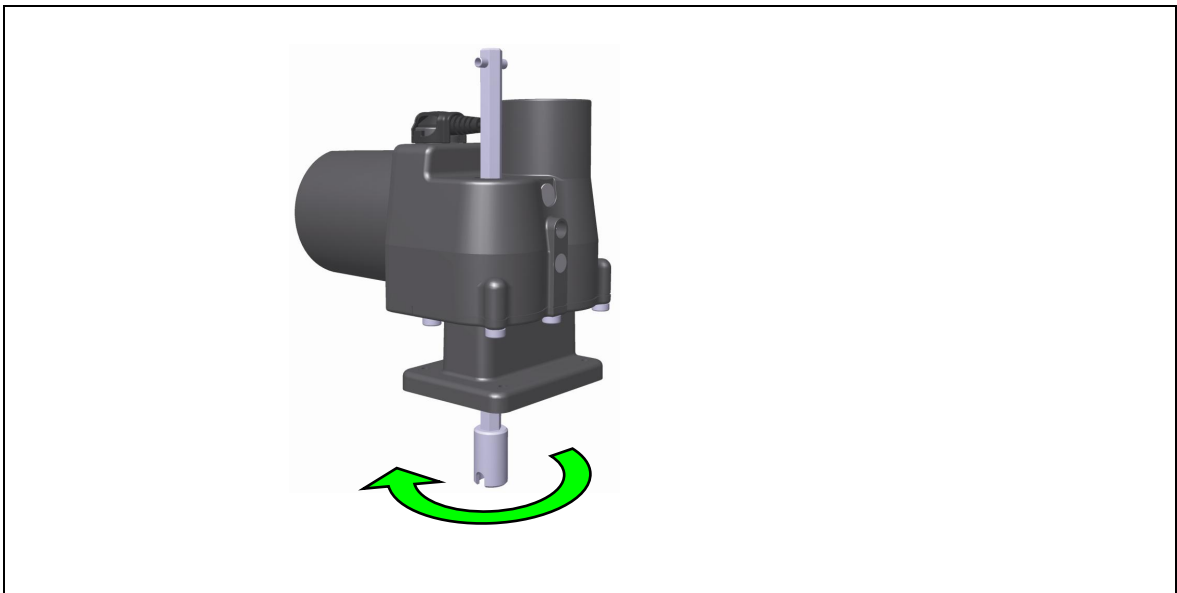
	 VORSICHT
	Sie dürfen elektrische Komponenten nur bei gezogenem Netzstecker der Steuerung anschließen oder trennen.



Verlegen elektrischer Leitungen

Achten Sie beim Verlegen der Leitungen darauf, dass

- diese nicht eingeklemmt werden können,
- auf diese keine mechanische Belastung (Zug, Druck, Biegung etc.) ausgeübt wird oder
- diese nicht anderweitig beschädigt werden können.



Befestigen Sie die Leitungen, insbesondere die Netzanschlussleitung, mit einer ausreichenden Zugentlastung und ausreichendem Knickschutz am Endprodukt. Verhindern Sie durch geeignete konstruktive Maßnahmen, dass die Netzanschlussleitung beim Transport des Endproduktes mit dem Boden in Berührung kommt.

6.2.2 Ausbau

	 VORSICHT
	Arbeiten an elektrischen Komponenten dürfen nur bei gezogenem Netzstecker der Steuerung durchgeführt werden.

► Aufgrund technischer Veränderungen sind Abweichungen im Detail möglich.

1 Bewegen Sie die Applikation in die lastfreie Position.

	 VORSICHT
	Führen Sie Montagen am Antrieb in der lastfreien Position durch. Nur in der lastfreien Position wird die Quetschgefahr vermieden.

2 Ziehen Sie den Netzstecker der Steuerung!

3 Falls mehrere Antriebe elektrisch miteinander verbunden sind, trennen Sie diese voneinander.

4 Trennen Sie den Antrieb von der Steuerung oder vom Doppelantrieb.



	ACHTUNG
	Stützen Sie den Antrieb ab, denn der Antrieb kommt nach dem Lösen der Schrauben sofort frei.

5 Entfernen Sie die Schrauben aus der Adapterplatte.

6 Entnehmen Sie den Antrieb aus der Applikation.

7. Hinweise zur Bedienung

Sie als Hersteller des Endproduktes können für die Erstellung der Betriebsanleitung für das Endprodukt die hier beschriebenen Sachinformationen nutzen. Beachten Sie dabei, dass die Montageanleitung nicht alle für den sicheren Betrieb des Endprodukts notwendigen Informationen enthalten kann, da sie nur den Einbau und die Bedienung des Antriebes als unvollständige Maschine beschreibt.

	 VORSICHT
	<p>Berücksichtigen Sie bei der Erstellung der Betriebsanleitung, dass sich die Montageanleitung an Sie als Fachmann richtet und nicht an den Betreiber des Endprodukts.</p>

7.1 Allgemeine Hinweise



- ▶ Verwenden Sie zur Steuerung des Antriebes ausschließlich Geräte von DewertOkin, denn diese weisen eine geprüfte Gerätekombination auf.

Einschaltdauer / Aussetzbetrieb



Der Antrieb MEGAMAT MPR ist bauartbedingt im Aussetzbetrieb zu betreiben. Aussetzbetrieb bedeutet, dass nach einer bestimmten, maximalen Betriebszeit (Einschaltdauer) unbedingt eine Ruhezeit des Antriebes eingehalten werden muss, damit sich dieser nicht zu stark erhitzt. Eine übermäßige Erhitzung kann im Extremfall zum Funktionsausfall führen.

- ▶ Informationen zur maximalen Betriebszeit (Einschaltdauer/Aussetzbetrieb) und zur vorgegebenen Pausenzeit sind auf dem Typenschild angegeben.

Vermeidung von Gefahren durch elektrischen Strom



	 WARNUNG
	<p>Sichern Sie spannungsführende Teile des Antriebssystems und der Spannungsversorgung – insbesondere nicht genutzte Anschlüsse von Netzgeräten und Steuerungen – zuverlässig gegen Berührung.</p>

Stillsetzen des Antriebs

	 VORSICHT
	Zum Stillsetzen des Antriebs ziehen Sie den Netzstecker der Steuerung oder des Doppelantriebs. Um das Gerät stillsetzen zu können, muss der Netzstecker der Steuerung (oder des Doppelantriebs) im Betrieb jederzeit zugänglich sein.



Vermeidung von Schäden an den Leitungen

Weisen Sie den Betreiber in der von Ihnen zu erstellenden Betriebsanleitung auf die mögliche Gefährdung der Leitungen hin.

	 VORSICHT
	Die Leitungen, insbesondere die Anschlussleitung, sind nicht überfahrfest. Vermeiden Sie deshalb mechanische Belastungen aller Leitungen, um Verletzungen und Schäden am Antrieb vorzubeugen.

8. Fehlerbehebung

Dieses Kapitel enthält Abhilfemaßnahmen bei Fehlfunktionen. Sollte ein Fehler auftreten, der nicht in dieser Tabelle aufgeführt ist, wenden Sie sich bitte an Ihren Lieferanten.

	 VORSICHT
	<p>Die Fehlerbehebung und Fehlerbeseitigung darf nur durch eine Fachkraft mit abgeschlossener Berufsausbildung als Elektromaschinenmonteur oder gleichwertiger Qualifikation ausgeführt werden.</p>

Problem	Mögliche Ursache	Lösung
Handscharter oder Antriebssystem ohne Funktion.	Keine Netzspannung.	Netzverbindung herstellen.
	Handscharter oder Antriebssystem defekt.	Wenden Sie sich an Ihren Lieferanten / Händler.
Antriebe lassen sich plötzlich nicht mehr verfahren/bewegen.	Thermoscharter am Transformator hat möglicherweise ausgelöst oder defekt.	Das Antriebssystem ca. 20 - 30 Minuten in Ruhestellung belassen.
	Temperatursicherung im Transformator hat möglicherweise ausgelöst oder defekt.	Wenden Sie sich an Ihren Lieferanten / Händler
	Gerätesicherung hat möglicherweise ausgelöst oder defekt.	Wenden Sie sich an Ihren Lieferanten / Händler.
	Keine Netzspannung.	Netzverbindung herstellen.
	Zuleitung (Netz und / oder Handscharter / Zusatzantriebe) unterbrochen.	Zuleitung überprüfen ggf. Kontakt wiederherstellen.

9. Wartung

- Verwenden Sie nur Ersatzteile, die von DewertOkin hergestellt oder freigegeben wurden. Nur diese gewährleisten eine ausreichende Sicherheit.

9.1 Instandhaltung

Art der Überprüfung	Erläuterung	Zeitraum
Überprüfungen der elektrischen Funktion und Sicherheit.	Die Überprüfungen haben durch eine Elektrofachkraft zu erfolgen. (Siehe Abschnitt „Elektrischer Anschluss“ im Kapitel „Montage“.)	Der Zeitraum der regelmäßigen Überprüfungen richtet sich nach der von Ihnen zu erstellenden Gefährdungsbeurteilung für das Endprodukt.
Regelmäßige Sichtprüfungen des Gehäuses auf Beschädigungen.	Überprüfen Sie das Gehäuse auf Risse und Brüche. Durch Risse und Brüche wird der IP-Schutz beeinträchtigt.	Mindestens alle 6 Monate.
Regelmäßige Sichtprüfungen der Steckverbindungen und des elektrischen Anschlusses auf Beschädigungen.	Kontrollieren Sie den festen Sitz der Verbindungen der elektrischen Leitungen und des elektrischen Anschlusses.	Mindestens alle 6 Monate.
Regelmäßige Sichtprüfungen der Leitungen auf Beschädigungen.	Kontrollieren Sie die Anschlussleitungen auf Quetschungen, Abscherungen und die Zugentlastung mit Knickschutz insbesondere nach jeder mechanischen Belastung.	Mindestens alle 6 Monate.

9.2 Pflege und Reinigung

Der Antrieb MEGAMAT MPR wurde so entworfen, dass er einfach zu reinigen ist. Insbesondere wird die Reinigung durch viele glatte Flächen begünstigt.

	ACHTUNG
	Reinigen Sie den Antrieb nie in einer Waschstraße oder mit einem Hochdruckreiniger und vermeiden Sie das Eindringen von Flüssigkeiten. Schäden am Gerät sind nicht auszuschließen.

- 1 Ziehen Sie vor Beginn der Reinigung den Netzstecker der Steuerung oder des Doppelantriebs und den Akkustecker (sofern vorhanden)!
- 2 Reinigen Sie den Antrieb MEGAMAT MPR mit einem trockenen Tuch.
- 3 Achten Sie darauf, bei der Reinigung die Anschlussleitung des Antriebes nicht zu beschädigen.

	ACHTUNG
	Verwenden Sie keine Lösungsmittel wie Benzin, Alkohol oder Ähnliches.

10. Entsorgung

Der Antrieb MEGAMAT MPR enthält Elektronikbauteile, Kabel, Metalle, Kunststoffe usw. Der Antrieb MEGAMAT MPR ist gemäß den geltenden Umweltvorschriften des jeweiligen Landes zu entsorgen.

Die Entsorgung des Produkts unterliegt in Deutschland dem Elektro-G, international der EU-Richtlinie 2012/19/EU (WEEE) oder den jeweiligen nationalen Gesetzgebungen.



Der Antrieb MEGAMAT MPR darf nicht in den Hausmüll gelangen!

Einbauerklärung

nach Anhang II der EU-Maschinenrichtlinie
2006/42/EG

Der Hersteller

Declaration of Incorporation

*According to Appendix II of the EU Machinery
Directive 2006/42/EC*

The manufacturer:

DewertOkin GmbH
Weststraße 1
32278 Kirchlengern
Deutschland - Germany

erklärt hiermit, dass nachstehend beschriebene
unvollständigen Maschinen

*declares that the incomplete machines described
below*

MEGAMAT MPR

die folgenden grundlegenden Anforderungen der
Richtlinie Maschinen (2006/42/EG) erfüllt:

*complies with the following basic requirements of the
Machinery Directive (2006/42/EC):*

Abschnitt:

Sections:

1.1.3; 1.3.3; 1.3.4; 1.3.7; 1.5.1; 1.5.2; 1.5.5; 1.5.6; 1.5.7; 1.5.8; 1.5.9; 1.5.10; 1.5.13

Die unvollständige Maschine darf erst dann in Be-
trieb genommen werden, wenn festgestellt wurde,
dass die Maschine, in die die unvollständige Ma-
schine eingebaut werden soll, den Bestimmungen
der Richtlinie Maschinen (2006/42/EG) entspricht.

*You may only operate this incomplete machine after
you have confirmed that the end product (into which
this machine will be installed) complies with the
Machinery Directive 2006/42/EC.*

Der Hersteller verpflichtet sich, die speziellen Unter-
lagen zur unvollständigen Maschine einzelstaatli-
chen Stellen auf begründetes Verlangen elektronisch
zu übermitteln. Die zur Maschine gehörenden
speziellen technischen Unterlagen nach Anhang VII
Teil B wurden erstellt.

*On reasonable request, the manufacturer is obliged
to send the special documentation accompanying the
partially completed machinery in electronic form to
the appropriate national institution. The special
technical documents corresponding to the machine
have been created according to Appendix VII, part B.*

Für die Zusammenstellung der technischen Unter-
lagen ist bevollmächtigt: DewertOkin GmbH
Weststraße 1
32278 Kirchlengern
Tel.: 05223 979-0
Deutschland - Germany

*For preparation of the technical documentation is
authorized: DewertOkin GmbH
Weststraße 1
32278 Kirchlengern
Tel.: 05223 979-0
Deutschland - Germany*

Kirchlengern, Germany 25 November 2019



Dr.-Ing. Josef G. Groß
Geschäftsführer / Managing Director

EG-Konformitätserklärung

Nach Anhang IV der EMV-Richtlinie 2014/30/EU

Nach Anhang IV der EU-Niederspannungsrichtlinie 2014/35/EU

Nach Anhang VI der RoHS-Richtlinie 2011/65/EU (inkl. Delegierte Richtlinie (EU) 2015/863)

Der Hersteller

EU Declaration of Conformity

In compliance with Appendix IV of the EMC-Directive 2014/30/EU

In compliance with Appendix IV of the LVD-Directive 2014/35/EU

In compliance with Appendix VI of the EU RoHS Directive 2011/65/EU (incl. Commission delegated Directive (EU) 2015/863)

The manufacturer

DewertOkin GmbH
Weststraße 1
32278 Kirchlengern
Deutschland - Germany

erklärt hiermit, dass das Produkt

declares that the following product

MEGAMAT MPR

a Jh8 Yk YfIC _]b!GHi Yfi b[...../with DewertOkin`7 ontrol unit

die Anforderungen folgender EG-Richtlinien erfüllt:

meets the requirements of the following EU directives:

Richtlinie über elektromagnetische Verträglichkeit 2014/30/EU

Electromagnetic Compatibility Directive 2014/30/EU

Niederspannungsrichtlinie 2014/35/EU

Low Voltage Directive 2014/35/EU

DELEGIERTE RICHTLINIE (EU) 2015/863 DER KOMMISSION vom 31. März 2015 zur Änderung von Anhang II der Richtlinie 2011/65/EU des Europäischen Parlaments und des Rates hinsichtlich der Liste der Stoffe, die Beschränkungen unterliegen.

COMMISSION DELEGATED DIRECTIVE (EU) 2015/863 of 31 March 2015 amending Annex II to Directive 2011/65/EU of the European Parliament and of the Council as regards the list of restricted substances.

Angewendete Normen

Applied standards:

- EN 60335-1:2012/A11:2014
- EN 55014-1:2006/A1:2009/A2:2011
- EN 55014-2:1997/A1:2001/A2:2008
- EN 61000-3-2:2014
- EN 61000-3-3:2013
- EN 62233:2008

Konstruktive Änderungen, die Auswirkungen auf die in der Montageanleitung angegebenen technischen Daten und den bestimmungsgemäßen Gebrauch haben, das Produkt also wesentlich verändern, machen diese Konformitätserklärung ungültig!

This declaration of conformity is no longer valid if constructional changes are made which significantly change the drive system (i.e., which influence the technical specifications found in the instructions or the intended use)!



Kirchlengern, Germany 25 November 2019

Dr.-Ing. Josef G. Groß
Geschäftsführer / Managing Director

Zusatzinformationen

Einzelantrieb MEGAMAT MPR

Folgende Normen wurden – in Anlehnung an EN 60601-1:1990 +A1:1993 +A2:1995, Medizinische elektrische Geräte – in den Ausführungen mit Schutzart von mindestens IPX4 angewendet:

EN 60601-1, Hauptabschnitt 2	Umweltbedingungen
EN 60601-1, Hauptabschnitt 3	Schutz gegen die Gefahr eines elektrischen Schlages
EN 60601-1, Abschnitt 21	Mechanische Festigkeit
EN 60601-1, Hauptabschnitt 7	Schutz gegen übermäßige Temperaturen
EN 60601-1, Hauptabschnitt 9	Nichtbestimmungsgemäßer Betrieb und Fehlerfälle
EN 60601-1, Hauptabschnitt 10	Konstruktive Anforderungen
EN 60601-1, Abschnitt 56.8	Stromversorgungsanzeige jedoch nicht vorhanden
EN 60601-1, Abschnitt 36	Elektromagnetische Verträglichkeit
EN 60601-2	Elektromagnetische Verträglichkeit

Folgende Normen wurden – in Anlehnung an IEC 60601-1, EN 60601-1, 3. Ausgabe, und IEC 60601-2-52, EN 60601-2-52, Medizinische elektrische Geräte – in den Ausführungen mit Schutzart von mindestens IPX4 angewendet:

IEC/EN 60601-1, Abschnitt 4	Allgemeine Anforderungen
IEC/EN 60601-1, Abschnitt 6	Klassifizierung
IEC/EN 60601-1, Abschnitt 7.1	Kennzeichnung – Allgemeines
IEC/EN 60601-1, Abschnitt 7.2	Kennzeichnung – Aufschriften
IEC/EN 60601-1, Abschnitt 8	Schutz gegen elektrische Gefährdung
IEC/EN 60601-1, Abschnitt 11.1	Schutz vor übermäßigen Temperaturen
IEC/EN 60601-1, Abschnitt 11.2	Brandverhütung
IEC/EN 60601-1, Abschnitt 11.3	Konstruktive Anforderungen an feuerfeste Gehäuse
IEC/EN 60601-1, Abschnitt 13	Gefährdende Situationen und Fehlerbedingungen
IEC/EN 60601-1, Abschnitt 16.6	Ableitströme
IEC/EN 60601-1, Abschnitt 17	Elektromagnetische Verträglichkeit
IEC/EN 60601-2-52, Abschnitt 201.11.6.5.101	Schutz gegen Eindringen von Wasser (nur bei Schutzart von mindestens IPX4)
IEC/EN 60601-2-52, Abschnitt 201.9.8.3.2	Statische Belastung

DewertOkin GmbH
Weststraße 1
32278 Kirchlengern, Germany
Tel: +49 (0)5223/979-0
Fax: +49 (0)5223/75182
<http://www.dewertokin.de>
Info@dewertokin.de

ID-Nr.: 68011