



Montageanleitung

CU155 HALOBOX

Vorwort

Revisionsverlauf

Version	Datum	Änderung
(-)	06/09	Erstausgabe
(a)	07/12	Auflage II
(b)	12/12	RoHS

Haftungsausschluss

DewertOkin haftet nicht für Schäden, die aus

- dem Nichtbeachten der Anleitung,
- von DewertOkin nicht freigegebenen Änderungen am Produkt oder
- von DewertOkin nicht hergestellten oder nicht freigegebenen Ersatzteilen resultieren.

Kontaktadressen

DewertOkin GmbH
 Weststraße 1
 32278 Kirchlengern
 Germany
 Tel: +49 (0)5223/979-0
 Fax: +49 (0)5223/75182
<http://www.dewertokin.de>
Info@dewertokin.de

Erstellung einer kompletten Betriebsanleitung für die Gesamtmaschine

Diese Anleitung ist für den Endproduktehersteller bestimmt – nicht für die Weitergabe an den Betreiber des Endprodukts. Sie kann hinsichtlich der Sachinformationen als Grundlage für die Erstellung der Endproduktanleitung dienen.

Für die von Ihnen zu erstellende Betriebsanleitung für das Endprodukt sollten Sie insbesondere die Hinweise auf mögliche Gefahren nutzen. Die Beachtung dieser Hinweise entbindet Sie jedoch nicht davon, eine eigene, gesonderte Risikoanalyse für das Endprodukt zu erstellen und den Sicherheitshinweisen Ihrer Betriebsanleitung zugrunde zu legen.

Markenzeichen

QUICKON[®] ist ein eingetragenes Warenzeichen der Firma Phoenix Contact GmbH & Co. KG.

Inhaltsverzeichnis



Vorwort	3
Revisionsverlauf	3
Haftungsausschluss	3
Kontaktadressen	3
Erstellung einer kompletten Betriebsanleitung für die Gesamtmaschine	3
Markenzeichen	3
Inhaltsverzeichnis	4
1. Allgemeines	5
1.1 Angaben zur Montageanleitung	5
1.2 Handbuchkonventionen	5
2. Sicherheitshinweise	6
2.1 Bestimmungsgemäße Verwendung	6
2.2 Personalauswahl – Eignung	7
2.3 Hinweise zur Sicherheit beim Betrieb	7
2.4 Kennzeichen auf dem Produkt	7
3. Gerätebeschreibung	10
3.1 Gerätekomponenten	10
4. Technische Daten	11
4.1 CU155 HALOBOX	11
4.2 QUICKON® Schnellverbinder	13
5. Montage	14
5.1 Sicherheitsrelevante Hinweise zur Montage	14
5.2 Durchführung der Montage	14
6. Hinweise zur Bedienung	22
6.1 Allgemeine Hinweise	22
7. Fehlerbehebung	23
8. Wartung	24
8.1 Instandhaltung	24
8.2 Pflege und Reinigung	24
9. Entsorgung	25
EG-Konformitätserklärung	26

1. Allgemeines

1.1 Angaben zur Montageanleitung

Diese Montageanleitung ist eine wesentliche Hilfe für die erfolgreiche und gefahrlose Montage der CU155 HALOBOX in das Endprodukt. Sie ist keine Betriebsanleitung für das Endprodukt.

Die Montageanleitung hilft Ihnen, Gefahren zu vermeiden, Reparaturkosten und Ausfallzeiten zu vermindern und die Zuverlässigkeit und Lebensdauer der Maschine zu erhöhen.

 VORSICHT
 <p>Beachten Sie unbedingt die Hinweise in dieser Anleitung! So verhindern Sie, dass durch Fehler bei der Montage oder beim Anschluss</p> <ul style="list-style-type: none"> • Verletzungs- und Unfallgefahren entstehen und • die CU155 HALOBOX oder das Endprodukt beschädigt werden kann.

Diese Montageanleitung wurde mit großer Sorgfalt erstellt. Für die Richtigkeit und Vollständigkeit der Daten, Abbildungen und Zeichnungen wird keine Gewähr oder Haftung übernommen, soweit diese nicht gesetzlich vorgeschrieben ist.

- ▶ Technische Änderungen im Sinne der ständigen Produktverbesserung sind jederzeit ohne Ankündigung vorbehalten!



1.2 Handbuchkonventionen



Hinweise, die nicht die Sicherheit betreffen, werden im Text durch ein Symbol kenntlich gemacht:



- ▶ Symbol für Hinweise

Erläuterungen der Warnhinweise

 GEFAHR
 <p>Unmittelbare Gefahr; wahrscheinliche Folgen: Tod oder schwerste Verletzungen.</p>

 WARNUNG
 <p>Warnung vor gefährlicher Situation; mögl. Folgen: Tod oder schwerste Verletzungen.</p>

 VORSICHT
 <p>Achtung vor gefährlicher Situation; mögliche Folgen: leichte oder geringfügige Verletzungen.</p>



 ACHTUNG
 <p>Hinweis vor schädlicher Situation; mögliche Folgen: das Produkt oder etwas in seiner Umgebung kann geschädigt werden.</p>

2. Sicherheitshinweise

2.1 Bestimmungsgemäße Verwendung



Die CU155 HALOBOX ist für den Einbau in Endprodukten vorgesehen:



- zum Anschluss eines Antriebs zur elektromotorischen Verstellung von beweglichen Möbelteilen, Pflege- und Hospitalbetten,
- zum Anschluss einer Antriebssteuerung,
- zum Anschluss von ein oder zwei Halogenlampen mit DIN 41529 Steckern, z.B. Unterbettbeleuchtung oder Leselampe.



	 VORSICHT
	Die CU155 HALOBOX ist nur für die oben beschriebenen Anwendungen bestimmt. Eine andere Verwendung ist unzulässig und kann zu Unfällen oder Zerstörung des Gerätes führen. Diese Anwendungen führen zu einem sofortigen Erlöschen jeglicher Garantie- und Gewährleistungsansprüche des Endprodukteherstellers gegenüber dem Hersteller.

2.1.1 Gebrauchs Ausschluss

Beachten Sie die folgenden Hinweise zum Gebrauchs Ausschluss und informieren Sie die Bediener in Ihrer Betriebsanleitung für das Endprodukt darüber.

	 WARNUNG
	Die CU155 HALOBOX darf nicht eingesetzt werden <ul style="list-style-type: none"> • in einer Umgebung, in der mit dem Auftreten von entzündlichen oder explosiven Gasen oder Dämpfen (z. B. Anästhetika) zu rechnen ist, • in feuchter Umgebung oder • im Freien.

	 VORSICHT
	Ein Bedienungsverbot für die CU155 HALOBOX besteht <ul style="list-style-type: none"> • für kleine Kinder, • für gebrechliche Personen ohne Aufsicht oder • in näherer Umgebung von kleinen Kindern.

	 VORSICHT
	Verwenden Sie nur Ersatzteile, die von DewertOkin hergestellt oder freigegeben wurden. Nur diese gewährleisten eine ausreichende Sicherheit.

2.2 Personalauswahl – Eignung

Der Einbau der CU155 HALOBOX in das Endprodukt darf nur durch Personal mit abgeschlossener Berufsausbildung zum Elektromaschinenmonteur oder einer gleichwertigen Qualifikation vorgenommen werden.

Führen Sie den Einbau der CU155 HALOBOX in das Endprodukt nur dann aus, wenn Sie über eine solche Qualifikation verfügen oder beauftragen Sie nur entsprechend ausgebildetes Personal damit.

2.3 Hinweise zur Sicherheit beim Betrieb

Zur Gewährleistung eines dauerhaft sicheren Betriebs des Endproduktes müssen sowohl beim Gebrauch des Endproduktes als auch bei der Montage der CU155 HALOBOX in das Endprodukt grundlegende Sicherheitsregeln eingehalten werden.

Diese Regeln und Maßnahmen zur Sicherheit gehören folgenden Bereichen an:

- Bauliche Maßnahmen vor der Montage (siehe Abschnitt „Betriebssicherheit durch Maßnahmen beim Einbau“ im Kapitel „Montage“)
- Grundsätze zur Sicherheit bei der Montage der CU155 HALOBOX und beim Verlegen der Leitungen (siehe Abschnitt „Elektrischer Anschluss“ im Kapitel „Montage“)
- Grundlegende Sicherheitsregeln für den Betrieb (siehe Kapitel „Hinweise zur Bedienung“)
- Erstellung einer Betriebsanleitung für das Endprodukt, die diese und weitere Sicherheitsregeln enthält

2.3.1 Erstellung einer Betriebsanleitung

Der Hersteller des Endproduktes ist verpflichtet, eine Betriebsanleitung für das Endprodukt zu erstellen. Die Sicherheitshinweise in dieser Betriebsanleitung müssen auf Grundlage einer Risikoanalyse des Endproduktes erstellt werden.

2.4 Kennzeichen auf dem Produkt

2.4.1 Typenschild

Jede CU155 HALOBOX besitzt ein Typenschild, das Sie neben der genauen Bezeichnung und der Seriennummer über die für die CU155 HALOBOX gültigen technischen Angaben informiert. Entnehmen Sie der folgenden Abbildung die Positionen der Angaben auf dem Typenschild der CU155 HALOBOX.

- ▶ Das abgebildete Typenschild ist als Beispiel zu verstehen. Die in der Abbildung angegebenen Daten können deshalb von Ihrer CU155 HALOBOX abweichen.





Abbildung 1 Typenschild CU155 HALOBOX (Beispiel)

CU155 HALOBOX	Typenbezeichnung
xxxxx	ID-Nr.
230 V ~ 50 / 60 Hz	Eingangsspannung und Frequenz
Output: 230 V ~ max. 6,00 A	Ausgangsspannung und zulässiger Ausgangswert
Output: 12 VAC / 25 VA	Ausgangsspannung (je Lampe) / Gesamtausgangsleistung
2,50 A 	Lampensicherungswert, selbstrückstellend
Prod.Date	Monat/Jahr
Serial-No.	Seriennummer der CU155 HALOBOX
	In trockenen Räumen!
	Sicherheitshinweise beachten!
	Montageanleitung beachten!
IP00/66	IP-Schutz
	Konformitätskennzeichen
	Entsorgungshinweise beachten!

2.4.2 Sicherheitshinweis

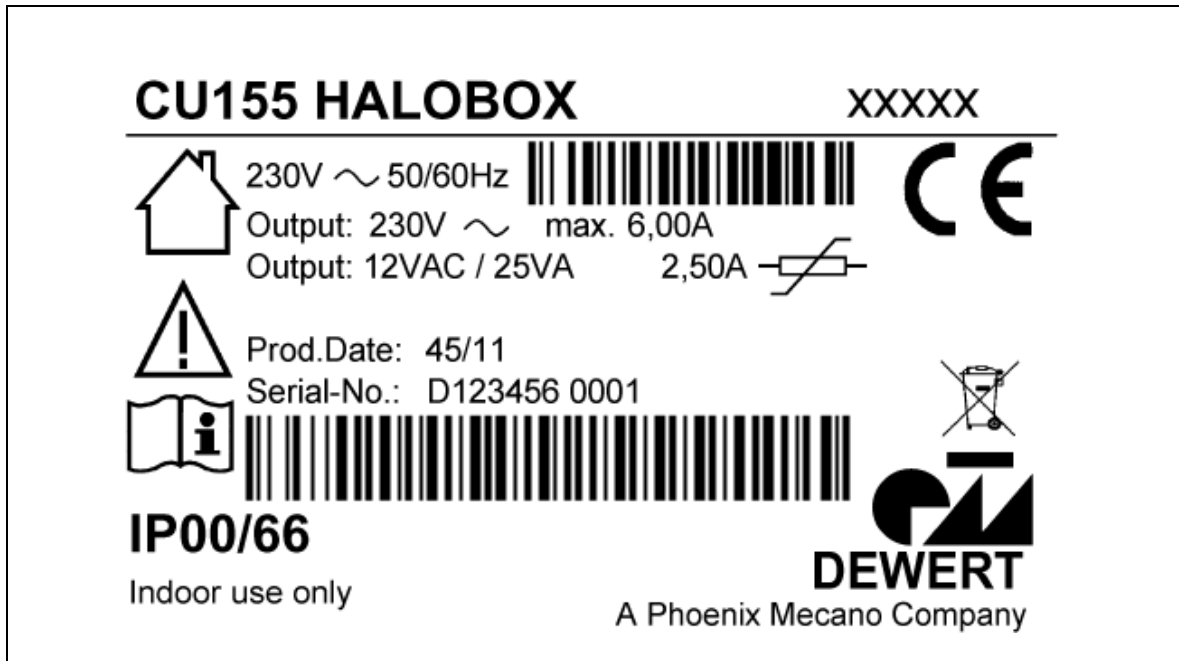
Auf der Oberseite der CU155 HALOBOX befindet sich ein Sicherheitshinweis.



Abbildung 2 Sicherheitshinweis auf der CU155 HALOBOX



3. Gerätebeschreibung

Die CU155 HALOBOX ist ein Bauteil für den Anschluss eines Antriebs oder einer Antriebssteuerung und zur Spannungsversorgung von ein oder zwei Halogenlampen (z.B. zur Unterbettbeleuchtung) durch den integrierten Trafo.

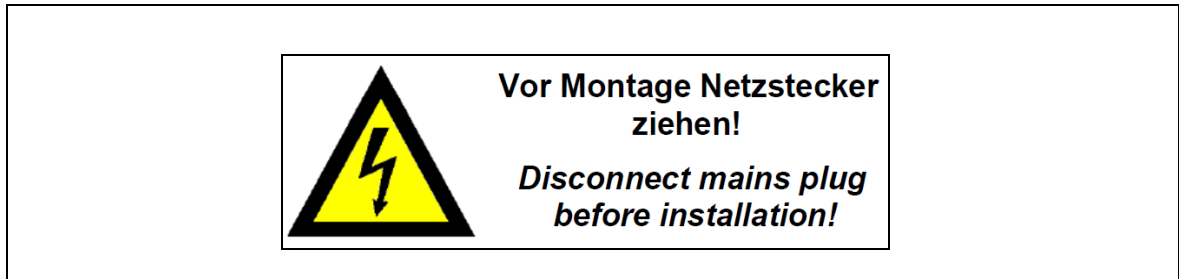
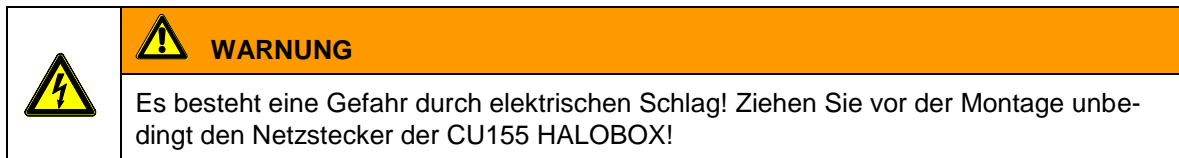
Der Anschluss eines Antriebs oder einer Antriebssteuerung an die CU155 HALOBOX erfolgt mit dem QUICKON® Schnellverbindersystem (im Lieferumfang enthalten).

- ▶ An die CU155 HALOBOX können nur Antriebe und Antriebssteuerungen der Schutzklasse II von DewertOkin angeschlossen werden. Zusätzlich können eine oder zwei handelsübliche Halogenlampen (12 V AC / max. 25 VA) mit DIN 41529 Steckern angeschlossen werden.
- ▶ Technische Änderungen im Sinne der ständigen Produktverbesserung sind jederzeit ohne Ankündigung vorbehalten!

3.1 Gerätekomponenten

Die CU155 HALOBOX besteht aus dem Gehäuse mit Anschlüssen und der Steckerauszugssicherung.



Abbildung 3 Komponenten der CU155 HALOBOX

- | | |
|-------------------------------------|--|
| A CU155 HALOBOX | B Stromzufuhr für Antrieb / Antriebssteuerung mit QUICKON® Schnellverbindersystem |
| C Anschlüsse für Lampen (2x) | D Blindstopfen (3x) |
| E Steckerauszugssicherung | F Stromzufuhr |

Zum Anschluss eines Antriebs an die CU155 HALOBOX dient das mitgelieferte QUICKON® Schnellverbindersystem (siehe Abbildung 11).

4. Technische Daten

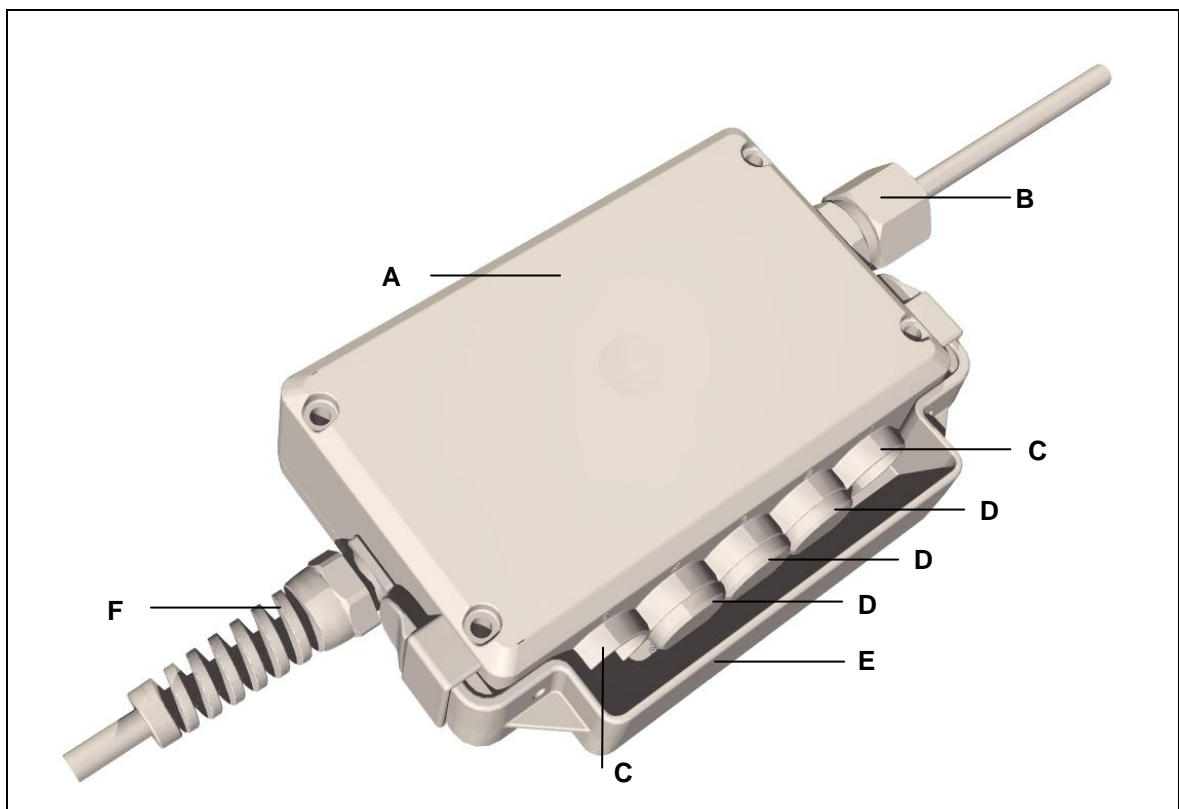
4.1 CU155 HALOBOX

Netzanschluss	100 / 110 / 115 / 120 / 230 / 240 V AC 50-60 Hz
Ausgang Schnellverbinder	100 / 110 / 115 / 120 / 230 / 240 V AC 0,63 A bis 6 A (abhängig vom Trafo) / 50-60 Hz
Schutzklasse	II
Lichtanschlüsse	2 x Lautsprecherstecker (DIN 41529)
Ausgang Lichtanschlüsse	12V AC
Gesamtausgangsleistung	25 VA
Schutzart	IP20 (optional IP44, IP66) Schutzart IP44/66: Nur im montierten Zustand mit angeschlossenen Netzkabel, Antriebsnetzkabel (QUICKON®) und montierten Steckern mit O-Ring.
Farben	grau, schwarz
Länge x Breite x Höhe	157 x 107 x 44 mm
Gewicht	ca. 0,7 kg
Betriebs-/Transport- und Lagerungsbedingungen	
Transport-/Lagertemperatur	von -20 °C bis +50 °C von -4 °F bis +122 °F
Betriebstemperatur	von +10 °C bis +40 °C von +50 °F bis +104 °F
Relative Luftfeuchte	von 30% bis 75%
Luftdruck	von 800 hPa bis 1060 hPa
Höhe	< 2000 m



Abbildung 4 Maße der CU155 HALOBOX, Ansicht von oben (Angaben in mm)



Abbildung 5 Maße der CU155 HALOBOX, Ansicht von der Seite (Angaben in mm)

4.2 QUICKON® Schnellverbinder

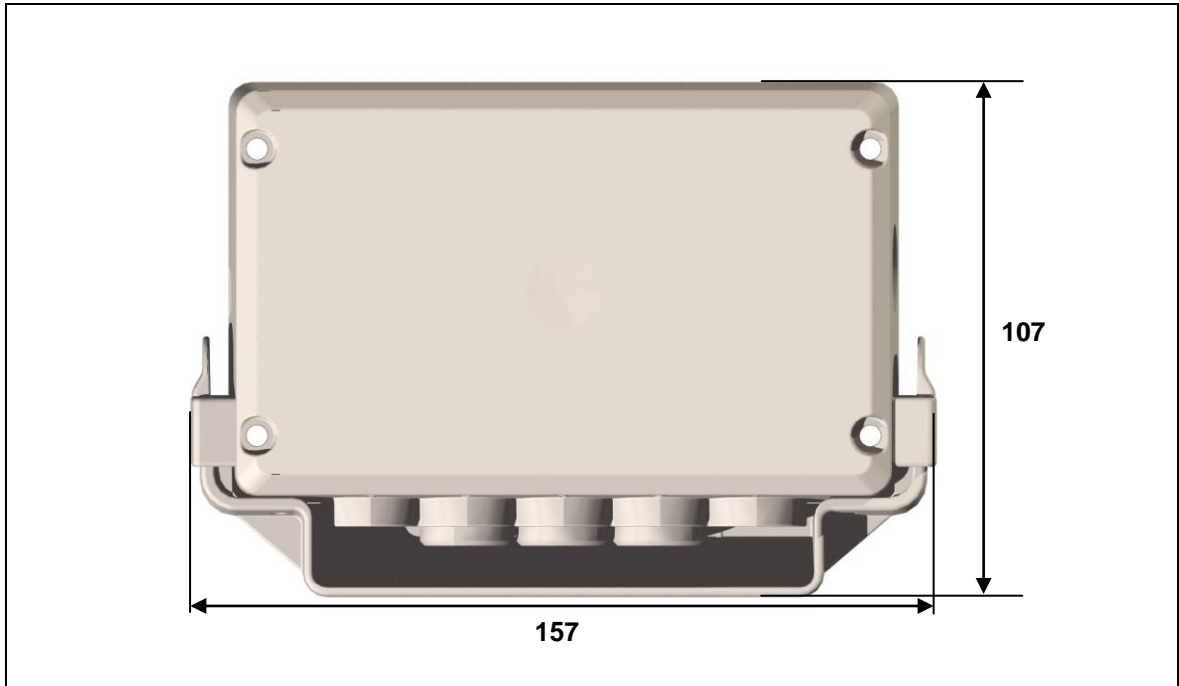
Bemessungsspannung	250 V AC (III/3)
Nennstrom bis max. 40 °C	17,5 A
Schutzklasse	IP65 / IP67
Einsatztemperatur	-25 ... +100 °C
Anschlussgewinde (zum Gehäuse)	PG 11
Anzugsdrehmoment der Überwurfmutter	2,5 Nm
Anzugsdrehmoment des Kontaktträgers und der Kontermutter	3,75 Nm
Querschnittsbereich der Adern	0,75 - 1,5 mm ²
Aderdurchmesser inklusive Isolation	≤ 3 mm
Kleinster Drahtdurchmesser der Adern	0,2 mm
Abisolierlänge des Mantels	15 mm
Durchmesser des Leitungsaußenmantels	4 - 7,5 mm

5. Montage

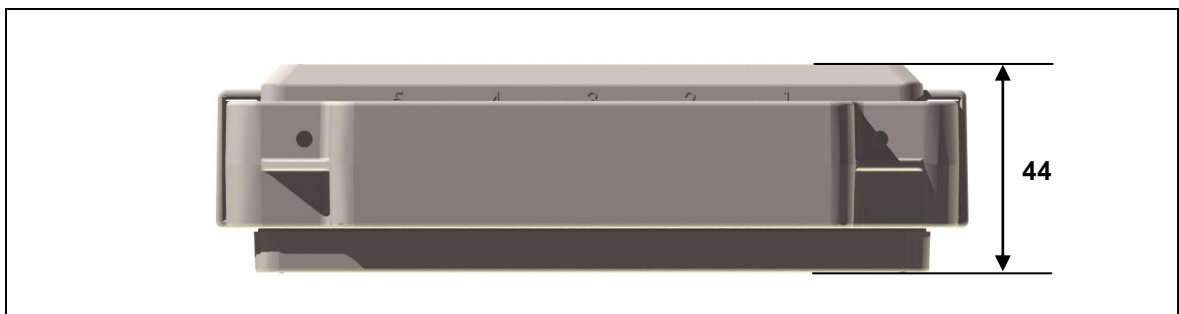
5.1 Sicherheitsrelevante Hinweise zur Montage

Zur Gewährleistung eines dauerhaft sicheren Betriebs des Endproduktes müssen sowohl beim Gebrauch des Endproduktes als auch bei der Montage der CU155 HALOBOX in das Endprodukt grundlegende Sicherheitsregeln eingehalten werden.

5.1.1 Betriebssicherheit durch Maßnahmen beim Einbau

Die Sicherheit des Betriebs Ihres Endproduktes mit DewertOkin Komponenten wird durch bauliche Maßnahmen gewährleistet, auf die in diesem Abschnitt hingewiesen wird.

	ACHTUNG
	Entfernen Sie nicht die Blindstopfen von den drei unbenutzten Anschlussbuchsen der CU155 HALOBOX.

Überspannung

Der Transformator in der CU155 HALOBOX ist mit einer Schmelzsicherung vor Überspannung gesichert. Die beiden Lampenanschlüsse sind zusätzlich mit einer selbststrückstellenden Überspannungssicherung versehen.

Übertemperatur

Eine Temperatursicherung schaltet die CU155 HALOBOX bei Temperaturen über 130 °C ab.



Mechanik

Eine Steckerauszugssicherung schützt die Lampenanschlüsse vor mechanischer Beschädigung und Herausziehen.

5.2 Durchführung der Montage

Vergewissern Sie sich vor Einbau und Anschluss der CU155 HALOBOX, dass alle Sicherheitshinweise aus dem Abschnitt „Sicherheitsrelevante Hinweise zur Montage“ beachtet wurden und in die Durchführung der Montage einfließen.

5.2.1 Einbau / Ausbau der CU155 HALOBOX

	 VORSICHT
	Der Netzstecker darf bei der Montage nicht eingesteckt sein.

Die CU155 HALOBOX kann an den 4 Befestigungspunkten durch passende Schrauben (z.B. Schraube M4 x 50) mit dem Endprodukt verschraubt werden. Die CU155 HALOBOX muss plan auf dem Untergrund aufliegen. Im Endprodukt dürfen keine mechanischen Kräfte (z.B. Torsionskräfte usw.) auf die CU155 HALOBOX oder Gehäuseteile ausgeübt werden. Die Kräfte können zu Beschädigungen (z.B. Risse) an den Gehäuseteilen führen.



Abbildung 6 CU155 HALOBOX Befestigungspunkte (Angaben in mm)

5.2.2 Montage der Steckerauszugssicherung

Montieren Sie die Steckerauszugssicherung an der CU155 HALOBOX durch Einrasten in den Führungen. Diese kann zusätzlich durch geeignete Schrauben (ST 2,9 x 6,5; ISO 7049) mit der CU155 HALOBOX fest verbunden werden.

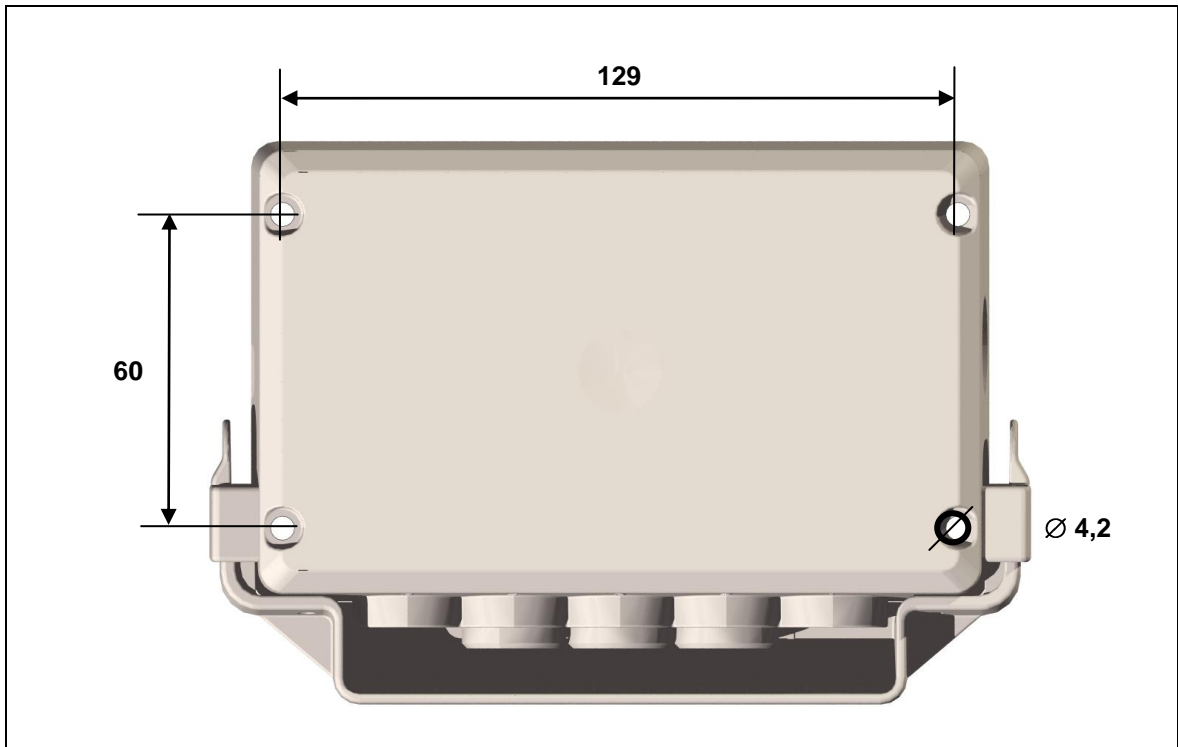

Abbildung 7 CU155 HALOBOX Steckerauszugssicherung

A CU155 HALOBOX

B Führungen

C Schraublöcher

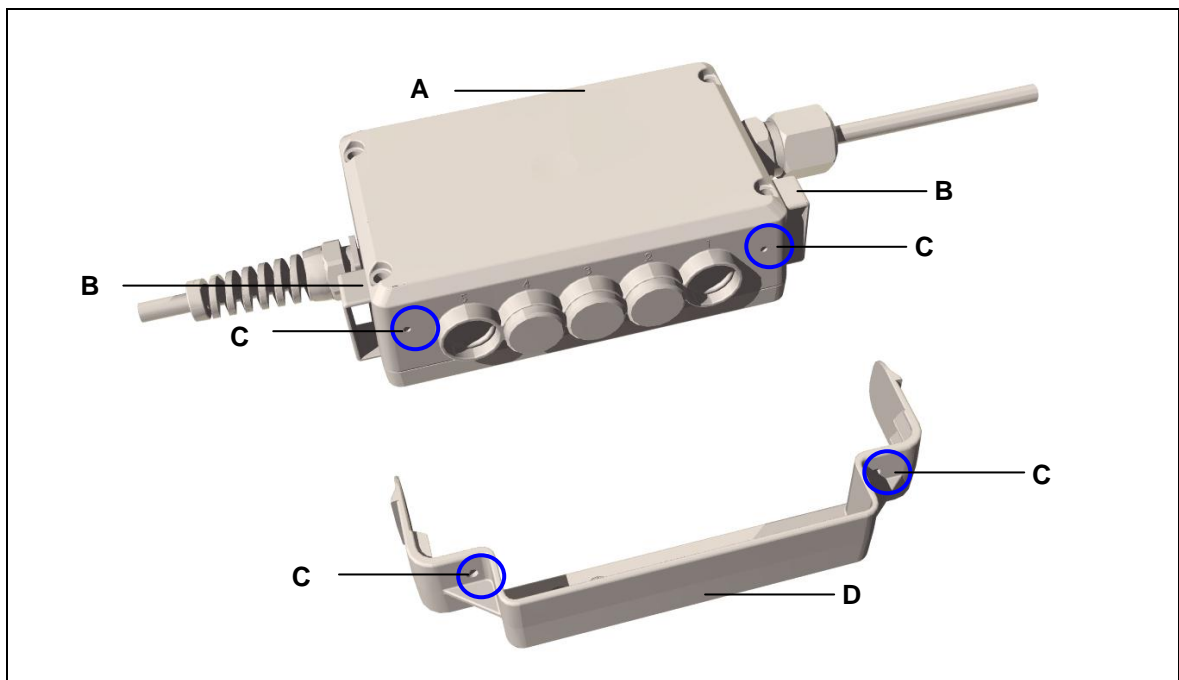
D Steckerauszugssicherung

5.2.3 Anschluss der Halogenlampen

- 1 Lösen Sie gegebenenfalls die beiden Befestigungsschrauben an der Steckerauszugssicherung.
- 2 Ziehen Sie die Steckerauszugssicherung aus den Führungen.
- 3 Schließen Sie die Lampe an eine der beiden freien Anschlüsse an.





ACHTUNG

Verwenden Sie nur Lampen mit DIN 41529 Winkelstecker und zusätzlicher Gumdichtung.

- 4 Montieren Sie die Steckerauszugssicherung an der CU155 HALOBOX durch Einrasten in den Führungen.
- 5 Verbinden Sie gegebenenfalls die Auszugssicherung mit den beiden Befestigungsschrauben wieder fest mit der CU155 HALOBOX.

5.2.4 Elektrischer Anschluss

	 VORSICHT
	<p>Sie dürfen elektrische Komponenten nur bei gezogenem Netzstecker anschließen oder trennen.</p>

Verlegen elektrischer Leitungen

Achten Sie beim Verlegen der Leitungen darauf, dass

- diese nicht eingeklemmt werden können
- auf diese keine mechanische Belastung (Zug, Druck, Biegung etc.) ausgeübt wird oder
- diese nicht anderweitig beschädigt werden können.

Befestigen Sie die Leitungen, insbesondere die Anschlussleitung, mit einer ausreichenden Zugentlastung und ausreichendem Knickschutz am Endprodukt. Verhindern Sie durch geeignete konstruktive Maßnahmen, dass die Anschlussleitung beim Transport des Endproduktes mit dem Boden in Berührung kommt.

5.2.5 Montage von CU155 HALOBOX und Antrieb/Antriebssteuerung



	 VORSICHT
	<p>Die Montage und Demontage der Leitungen darf nur im spannungslosen Zustand erfolgen!</p>



Abbildung 8 Antrieb / Antriebssteuerung

A Netzstecker des Antriebs / der Antriebssteuerung

B Antrieb / Antriebssteuerung

- 1 Schneiden Sie den Netzstecker des Antriebs oder der Antriebssteuerung ab und schneiden Sie das anzuschließende Leitungskabel auf die gewünschte Länge zu.



Abbildung 9 Abtrennen des Netzsteckers und Zuschneidung der Leitung

- A** Netzstecker des Antriebs / der Antriebssteuerung **B** Antrieb / Antriebssteuerung
C Leitungskabel abschneiden

2 Schließen Sie das Leitungskabel des Antriebs / der Antriebssteuerung wie in Abschnitt "Montage des QUICKON® Schnellverbinders" beschrieben an die CU155 HALOBOX an.



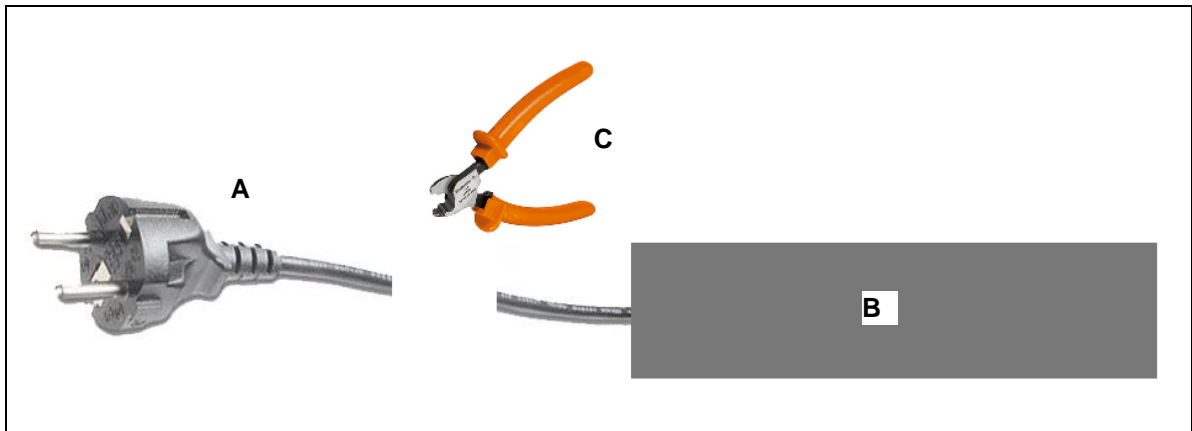

Abbildung 10 Montage von CU155 HALOBOX und Antrieb/Antriebssteuerung

- A** Netzstecker der CU155 HALOBOX **B** Antrieb / Antriebssteuerung
C CU155 HALOBOX

5.2.6 Montage des QUICKON® Schnellverbinders

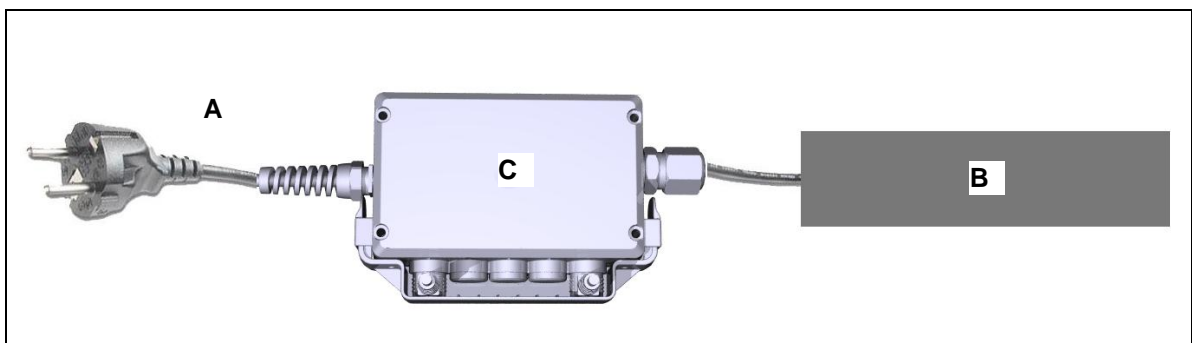
	VORSICHT
	<p>Im Auslieferungszustand kann die Überwurfmutter des QUICKON® Schnellverbinders nicht von Hand gelöst werden. Verwenden Sie dafür ein geeignetes Werkzeug.</p> <p>Die Montage und Demontage der Leitung darf nur im spannungslosen Zustand erfolgen!</p>

	ACHTUNG
	<p>Das gleiche Kontaktsystem kann bis zu zehn Mal gelöst und erneut angeschlossen werden. Achten Sie darauf, dass beim erneuten Anschluss der Leitung der schon einmal kontaktierte Aderabschnitt abgeschnitten wird.</p> <p>Bei Verwendung einer neuen Leitung muss der gleiche Aderquerschnitt verarbeitet werden. Bei dieser Vorgehensweise ist gewährleistet, dass sich erneut eine gasdichte Kontaktstelle bildet.</p> <p>Bei mehrfachen Leitungsanschlüssen müssen Dichtung und Krone gegebenenfalls erneuert werden.</p>

- Für die Montage des QUICKON® Schnellverbinders können derzeit nur zweiadrige Netzkabel verwendet werden.

- 1 Schneiden Sie das anzuschließende Leitungskabel auf die gewünschte Länge zu.



Abbildung 11 Montage des QUICKON® Schnellverbinders (1)

- | | |
|-------------------------|------------------------|
| A CU155 HALOBOX | B Kontaktträger |
| C Überwurfmutter | D Krone |
| E Dichtgummi | F Spleißring |

- 2 Isolieren Sie den Leitungsmantel etwa 15 mm ab (siehe Abbildung 11) und stecken Sie die Überwurfmutter, die Krone und den Dichtgummi auf die Leitung. Isolieren Sie nicht die Adern ab!
- 3 Schieben Sie den Dichtgummi bis zum Isolationsrand und danach die Krone auf den Dichtgummi. Dadurch wird die Zugentlastung für die Leitung hergestellt (siehe Abbildung 12).

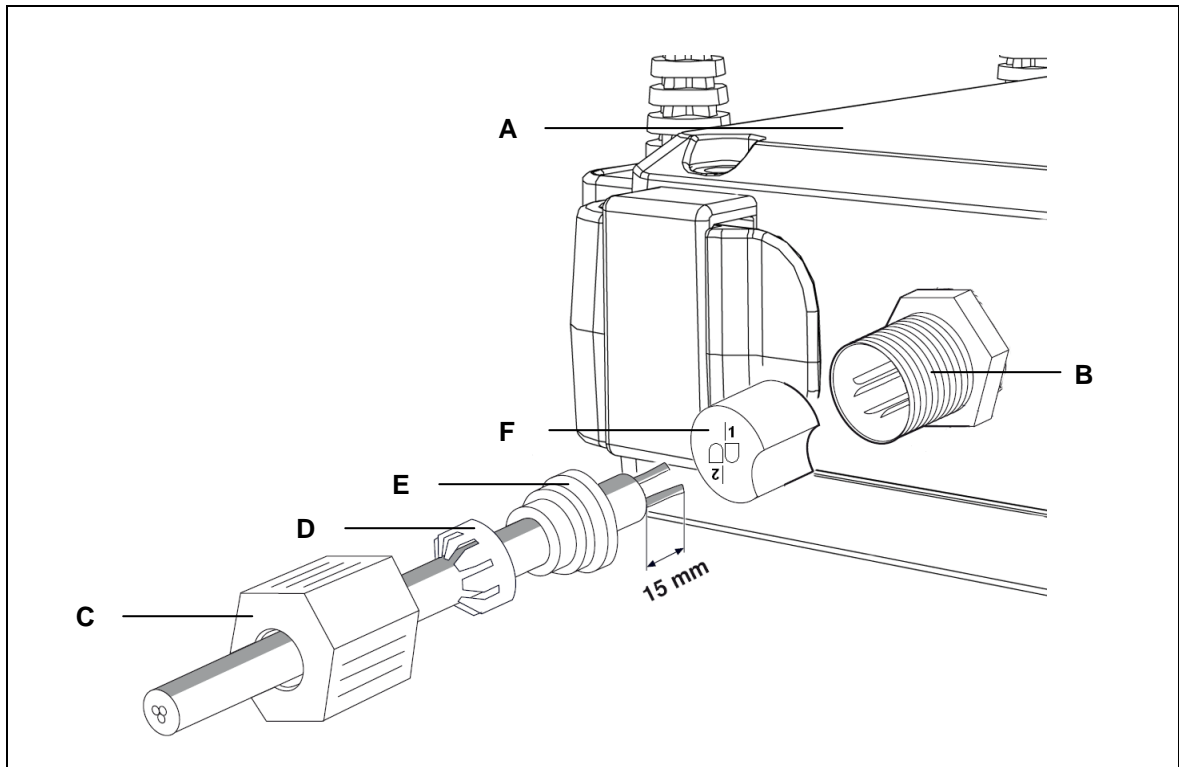

Abbildung 12 Montage des QUICKON® Schnellverbinders (2)

- 4 Stecken Sie die Aderenden in die Durchführungen des Spleißringes (siehe Abbildung 13). Die einzelnen Aderdurchführungen des Spleißringes sind nummeriert (1, 2), so dass Sie die Adern eindeutig zuordnen können.

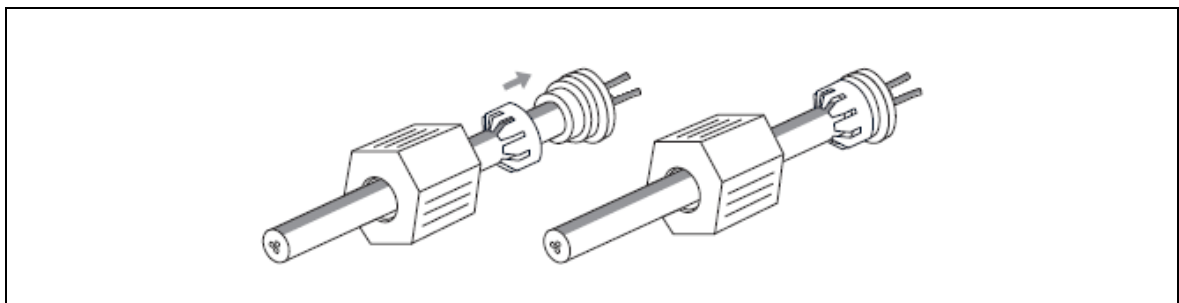

Abbildung 13 Montage des QUICKON® Schnellverbinders (3)

- 5 Schneiden Sie überstehende Aderenden ab. Die Aderenden sollten mit dem Spleißring abschließen, wobei sie bis zu 3 mm überstehen dürfen. Sie dürfen aber keinesfalls zu kurz sein!
- 6 Stecken Sie die konfektionierte Leitung in den Kontaktträger der CU155 HALOBOX.
- 7 Drehen Sie die Leitung mit dem Spleißring, bis die Codiernasen genau in die entsprechenden Führungen passen (siehe Abbildung 14).



Abbildung 14 Montage des QUICKON® Schnellverbinders (4)

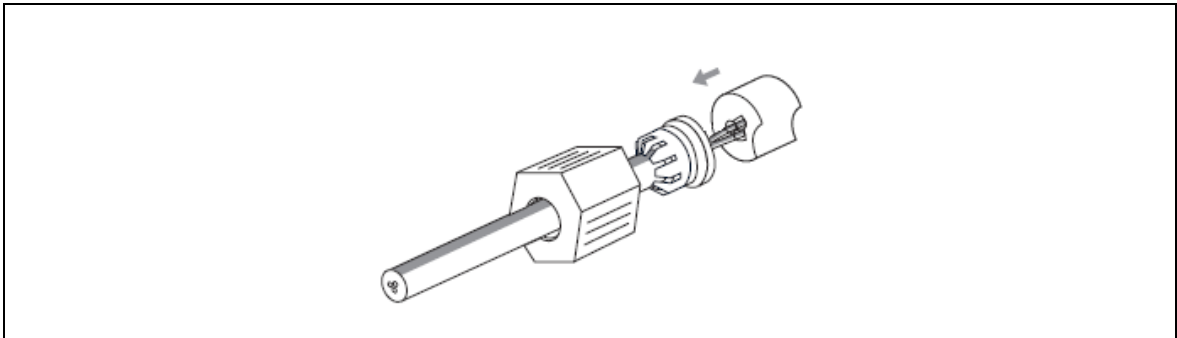

- 8 Drehen Sie die Überwurfmutter mit einem Anzugsdrehmoment von 2,5 Nm fest, um die Verschraubung zu schließen. Dadurch werden die Aderenden in die Schneidklemmen gedrückt, die Isolation aufgeschnitten und der elektrische Kontakt hergestellt.

Lösen des QUICKON® Schnellverbinders

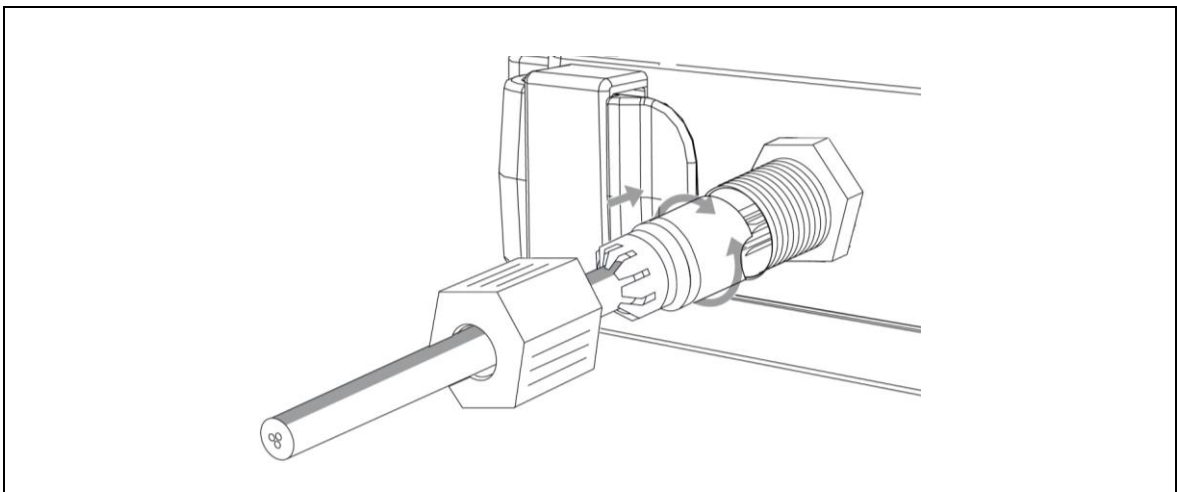
- 1 Drehen Sie die Überwurfmutter, bis sie sich vom Kontaktträger lösen lässt.
- 2 Ziehen Sie an der Leitung, um die Adern von den Klemmstellen des Kontaktträgers zu lösen.
- 3 Entfernen Sie Reste der Isolierung von den Klemmstellen des Kontaktträgers.
- 4 Schneiden Sie vom Leitungsende etwa 20 mm ab, bevor Sie die Leitung erneut montieren.

6. Hinweise zur Bedienung



Sie als Hersteller des Endproduktes können für die Erstellung der Betriebsanleitung für das Endprodukt die hier beschriebenen Sachinformationen nutzen. Beachten Sie dabei, dass die Montageanleitung nicht alle für den sicheren Betrieb des Endproduktes notwendigen Informationen enthalten kann, da sie nur die Montage und die Bedienung der CU155 HALOBOX als unvollständige Maschine beschreibt.

	 VORSICHT
	Berücksichtigen Sie bei der Erstellung der Betriebsanleitung, dass sich die Montageanleitung an Sie als Fachmann richtet und nicht an den Betreiber des Endprodukts.

6.1 Allgemeine Hinweise



- ▶ Verwenden Sie zum Anschluss an die CU155 HALOBOX nur Antriebe und Antriebssteuerungen von DewertOkin, denn diese weisen eine geprüfte Gerätekombination auf.
- ▶ Verwenden Sie zum Anschluss an die CU155 HALOBOX nur Lampen, die den vorgegebenen technischen Merkmalen entsprechen.

Stillsetzen des angeschlossenen Antriebs oder der Antriebssteuerung im Notfall

	 VORSICHT
	Ziehen Sie im Notfall den Netzstecker der CU155 HALOBOX, um ein Stillsetzen des angeschlossenen Antriebs oder der Antriebssteuerung zu erreichen. Um den Antrieb oder die Antriebssteuerung stillsetzen zu können, muss der Netzstecker im Betrieb jederzeit zugänglich sein.



Vermeidung von Schäden an den Leitungen

Weisen Sie den Betreiber in der von Ihnen zu erstellenden Betriebsanleitung auf die mögliche Gefährdung der Leitungen hin.

	 VORSICHT
	Die Leitungen, insbesondere die Anschlussleitung, sind nicht überfahrfest. Vermeiden Sie deshalb mechanische Belastungen der Leitungen, um Verletzungen und Schäden an der CU155 HALOBOX vorzubeugen.

7. Fehlerbehebung

Dieses Kapitel enthält Abhilfemaßnahmen bei Fehlfunktionen. Sollte ein Fehler auftreten, der nicht in dieser Tabelle aufgeführt ist, wenden Sie sich bitte an Ihren Lieferanten.

	 VORSICHT
	Die Fehlerbehebung und Fehlerbeseitigung darf nur durch eine Fachkraft mit abgeschlossener Berufsausbildung als Elektromaschinenmonteur oder gleichwertiger Qualifikation ausgeführt werden.

Problem	Mögliche Ursache	Lösung
Antrieb / Antriebssteuerung ohne Funktion	Keine Netzspannung	Netzverbindung herstellen
	Antrieb / Antriebssteuerung defekt	Wenden Sie sich an Ihren Lieferanten/Händler
Antriebe lassen sich plötzlich nicht mehr verfahren/bewegen	Temperatursicherung im Transformator hat möglicherweise ausgelöst	Wenden Sie sich an Ihren Lieferanten/Händler
	Gerätesicherung hat möglicherweise ausgelöst	Wenden Sie sich an Ihren Lieferanten/Händler
	Keine Netzspannung	Netzverbindung herstellen
	Zuleitung (Netz) unterbrochen	Zuleitung überprüfen ggf. Kontakt wiederherstellen
Lampen ohne Funktion	Keine Netzspannung	Netzverbindung herstellen
	Zuleitung (Netz) unterbrochen	Zuleitung überprüfen ggf. Kontakt wiederherstellen
	Sicherung für die Lampenanschlüsse hat möglicherweise ausgelöst	Warten Sie 5 Minuten, bis die Sicherung sich selbstständig zurückstellt

8. Wartung

	! VORSICHT
Verwenden Sie nur Ersatzteile, die von DewertOkin hergestellt oder freigegeben wurden. Nur diese gewährleisten eine ausreichende Sicherheit.	

8.1 Instandhaltung

Art der Überprüfung	Erläuterung	Zeitraum
Überprüfungen der elektrischen Funktion und Sicherheit	Die Überprüfungen haben durch eine Elektrofachkraft zu erfolgen. (Siehe Abschnitt „Elektrischer Anschluss“ im Kapitel „Montage“)	Der Zeitraum der regelmäßigen Überprüfungen richtet sich nach der von Ihnen zu erstellenden Gefährdungsbeurteilung für das Endprodukt
Regelmäßige Sichtprüfungen des Gehäuses auf Beschädigungen	Überprüfen Sie das Gehäuse auf Risse und Brüche	Mindestens alle 6 Monate
Regelmäßige Sichtprüfungen der Steckverbindungen und des elektrischen Anschlusses auf Beschädigungen	Kontrollieren Sie den festen Sitz der Verbindungen der elektrischen Leitungen und des elektrischen Anschlusses	Mindestens alle 6 Monate
Regelmäßige Sichtprüfungen der Leitungen auf Beschädigungen	Kontrollieren Sie die Anschlussleitung auf Quetschungen, Abscherungen und die Zugentlastung mit Knickschutz insbesondere nach jeder mechanischen Belastung	Mindestens alle 6 Monate

8.2 Pflege und Reinigung

Die CU155 HALOBOX wurde so entworfen, dass sie einfach zu reinigen ist. Insbesondere wird die Reinigung durch viele glatte Flächen begünstigt.

	ACHTUNG
Reinigen Sie die CU155 HALOBOX nie in einer Waschstraße oder mit einem Hochdruckreiniger und vermeiden Sie das Eindringen von Flüssigkeiten. Schäden am Gerät sind nicht auszuschließen.	
Verwenden Sie keine Lösungsmittel wie Benzin, Alkohol oder ähnliches.	

- 1 Ziehen Sie vor Beginn der Reinigung den Netzstecker!
- 2 Reinigen Sie die CU155 HALOBOX mit einem handelsüblichen Reinigungsmittel, das für Kunststoff geeignet ist oder mit einem feuchten Tuch. Beachten Sie die jeweiligen Herstellerhinweise des Reinigungsmittels.
- 3 Achten Sie darauf, bei der Reinigung die Anschlussleitungen nicht zu beschädigen.

9. Entsorgung

Die CU155 HALOBOX enthält Elektronikbauteile, Kabel, Metalle, Kunststoffe usw. Die CU155 HALOBOX ist gemäß den geltenden Umweltvorschriften des jeweiligen Landes zu entsorgen.

Die Entsorgung des Produkts unterliegt in Deutschland dem Elektro-G, international der EU-Richtlinie 2002/95/EG (RoHS ab dem 01.07.2006) und Richtlinie 2011/65/EU (RoHS ab 03.01.2013) oder den jeweiligen nationalen Gesetzgebungen. (Das Produkt unterliegt nicht der EU-Richtlinie 2002/96/EG (WEEE) und deren Ergänzung EU-Richtlinie 2003/108/EG.)



Die CU155 HALOBOX darf nicht in den Hausmüll gelangen!

EG-Konformitätserklärung

Nach Anhang IV der EG-EMV-Richtlinie 2004/108/EG

Nach Anhang III der EG-Niederspannungsrichtlinie 2006/95/EG

Nach Anhang VI der RoHS-Richtlinie 2011/65/EU

Der Hersteller:

DewertOkin GmbH

Weststraße 1

32278 Kirchlegern

Deutschland - Germany

erklärt hiermit, dass das Produkt

CU155 HALOBOX mit DewertOkin-Steuerung

die Anforderungen folgender EG-Richtlinien erfüllt:

Richtlinie über elektromagnetische Verträglichkeit 2004/108/EG

Niederspannungsrichtlinie 2006/95/EG

RoHS-Richtlinie 2011/65/EU des Europäischen Parlaments und des Rates vom 8. Juni 2011 zur Beschränkung der Verwendung bestimmter gefährlicher Stoffe in Elektro- und Elektronikgeräten

Angewendete Normen:

- EN 60335-1:2012
- EN 55014-1/A1:2009
- EN 55014-2/A2:2008
- EN 61000-3-2/A2:2009
- EN 61000-3-3:2008
- EN 62233:2008

Konstruktive Änderungen, die Auswirkungen auf die in der Montageanleitung angegebenen technischen Daten und den bestimmungsgemäßen Gebrauch haben, die Steuerung also wesentlich verändern, machen diese Konformitätserklärung ungültig!

Kirchlegern, den 15. Dezember 2012



Sascha Koltzenburg

Abteilungsleiter Konstruktion & Entwicklung

DewertOkin GmbH
Weststraße 1
32278 Kirchlengern, Germany
Tel: +49 (0)5223/979-0
Fax: +49 (0)5223/75182
<http://www.dewertokin.de>
Info@dewertokin.de

ID-Nr.: 63450