



Montageanleitung

Unterbettbeleuchtung

Vorwort

Revisionsverlauf

Version	Datum	Änderung
(-)	06/09	Erstausgabe
(a)	07/12	Auflage II
(b)	12/12	RoHS

Haftungsausschluss

DewertOkin haftet nicht für Schäden, die aus

- dem Nichtbeachten der Anleitung,
- von DewertOkin nicht freigegebenen Änderungen am Produkt oder
- von DewertOkin nicht hergestellten oder nicht freigegebenen Ersatzteilen resultieren.

Kontaktadressen

DewertOkin GmbH
Weststraße 1
32278 Kirchlengern
Germany
Tel: +49 (0)5223/979-0
Fax: +49 (0)5223/75182
<http://www.dewertokin.de>
Info@dewertokin.de

Erstellung einer kompletten Betriebsanleitung für die Gesamtmaschine

Diese Anleitung ist für den Endproduktehersteller bestimmt – nicht für die Weitergabe an den Betreiber des Endproduktes. Sie kann hinsichtlich der Sachinformationen als Grundlage für die Erstellung der Endproduktanleitung dienen.

Für die von Ihnen zu erstellende Betriebsanleitung für das Endprodukt sollten Sie insbesondere die Hinweise auf mögliche Gefahren nutzen. Die Beachtung dieser Hinweise entbindet Sie jedoch nicht davon, eine eigene, gesonderte Risikoanalyse für das Endprodukt zu erstellen und den Sicherheitshinweisen Ihrer Betriebsanleitung zugrunde zu legen.

Inhaltsverzeichnis



Vorwort	3
Revisionsverlauf	3
Haftungsausschluss	3
Kontaktadressen	3
Erstellung einer kompletten Betriebsanleitung für die Gesamtmaschine	3
Inhaltsverzeichnis	4
1. Allgemeines	5
1.1 Angaben zur Montageanleitung	5
1.2 Handbuchkonventionen	5
2. Sicherheitshinweise	6
2.1 Bestimmungsgemäße Verwendung	6
2.2 Personalauswahl – Eignung	7
2.3 Hinweise zur Sicherheit beim Betrieb	7
2.4 Kennzeichen auf dem Produkt	8
3. Gerätebeschreibung	9
4. Technische Daten	10
5. Montage	13
5.1 Sicherheitsrelevante Hinweise zur Montage	13
5.2 Durchführung der Montage	14
6. Hinweise zur Bedienung	18
6.1 Allgemeine Hinweise	18
6.2 Bedienungsbeispiele Handschalter	19
7. Fehlerbehebung	20
8. Wartung	21
8.1 Instandhaltung/Empfohlener Prüfzeitraum	21
8.2 Pflege und Reinigung	21
9. Entsorgung	22
EG-Konformitätserklärung	23

1. Allgemeines

1.1 Angaben zur Montageanleitung

Diese Montageanleitung ist eine wesentliche Hilfe für die erfolgreiche und gefahrlose Montage der Unterbettbeleuchtung in das Endprodukt. Sie ist keine Betriebsanleitung für das Endprodukt.

Die Montageanleitung hilft Ihnen, Gefahren zu vermeiden, Reparaturkosten und Ausfallzeiten zu vermindern und die Zuverlässigkeit und Lebensdauer der Maschine zu erhöhen.

 VORSICHT
 <p>Beachten Sie unbedingt die Hinweise in dieser Anleitung! So verhindern Sie, dass durch Fehler bei der Montage oder beim Anschluss</p> <ul style="list-style-type: none"> • Verletzungs- und Unfallgefahren entstehen und • die Unterbettbeleuchtung oder das Endprodukt beschädigt werden kann.

Diese Montageanleitung wurde mit großer Sorgfalt erstellt. Für die Richtigkeit und Vollständigkeit der Daten, Abbildungen und Zeichnungen wird keine Gewähr oder Haftung übernommen, soweit diese nicht gesetzlich vorgeschrieben ist.

- ▶ Technische Änderungen im Sinne der ständigen Produktverbesserung sind jederzeit ohne Ankündigung vorbehalten!



1.2 Handbuchkonventionen



Hinweise, die nicht die Sicherheit betreffen, werden im Text durch ein Symbol kenntlich gemacht:



- ▶ Symbol für Hinweise

Erläuterungen der Warnhinweise

 GEFAHR
 <p>Unmittelbare Gefahr; wahrscheinliche Folgen: Tod oder schwerste Verletzungen.</p>

 WARNUNG
 <p>Warnung vor gefährlicher Situation; mögl. Folgen: Tod oder schwerste Verletzungen.</p>

 VORSICHT
 <p>Achtung vor gefährlicher Situation; mögliche Folgen: leichte oder geringfügige Verletzungen.</p>



 ACHTUNG
 <p>Hinweis vor schädlicher Situation; mögliche Folgen: das Produkt oder etwas in seiner Umgebung kann geschädigt werden.</p>

2. Sicherheitshinweise

2.1 Bestimmungsgemäße Verwendung



Die Unterbettbeleuchtung ist für den Einbau in Endprodukten vorgesehen:



- zur Unterbettbeleuchtung von Möbeln sowie Pflege- und Hospitalbetten,
- zum Anschluss an Doppelantriebe und an Antriebssteuerungen zur elektromotorischen Verstellung von beweglichen Möbeln sowie Pflege- und Hospitalbetten,
- zum Anschluss von bis zu zwei Handschaltern (je nach Ausführung).



	 VORSICHT
	Die Unterbettbeleuchtung ist nur für die oben beschriebenen Anwendungen bestimmt. Eine andere Verwendung ist unzulässig und kann zu Unfällen oder Zerstörung des Gerätes führen. Diese Anwendungen führen zu einem sofortigen Erlöschen jeglicher Garantie- und Gewährleistungsansprüche des Endprodukteherstellers gegenüber dem Hersteller.

2.1.1 Gebrauchs Ausschluss

Beachten Sie die folgenden Hinweise zum Gebrauchs Ausschluss und informieren Sie die Bediener in Ihrer Betriebsanleitung für das Endprodukt darüber.

	 WARNUNG
	Die Unterbettbeleuchtung darf nicht eingesetzt werden <ul style="list-style-type: none"> • in einer Umgebung, in der mit dem Auftreten von entzündlichen oder explosiven Gasen oder Dämpfen (z. B. Anästhetika) zu rechnen ist, • in feuchter Umgebung oder • im Freien.

	 VORSICHT
	Ein Bedienungsverbot für die Unterbettbeleuchtung besteht <ul style="list-style-type: none"> • für kleine Kinder.

	 VORSICHT
	Verwenden Sie nur Ersatzteile, die von DewertOkin hergestellt oder freigegeben wurden. Nur diese gewährleisten eine ausreichende Sicherheit.

2.2 Personalauswahl – Eignung

Der Einbau der Unterbettbeleuchtung in das Endprodukt darf nur durch Personal mit abgeschlossener Berufsausbildung zum Elektromaschinenmonteur oder einer gleichwertigen Qualifikation vorgenommen werden.

Führen Sie den Einbau der Unterbettbeleuchtung in das Endprodukt nur dann aus, wenn Sie über eine solche Qualifikation verfügen oder beauftragen Sie nur entsprechend ausgebildetes Personal damit.

2.3 Hinweise zur Sicherheit beim Betrieb

Zur Gewährleistung eines dauerhaft sicheren Betriebs des Endproduktes müssen sowohl beim Gebrauch des Endproduktes als auch bei der Montage der Unterbettbeleuchtung in das Endprodukt grundlegende Sicherheitsregeln eingehalten werden.

Diese Regeln und Maßnahmen zur Sicherheit gehören folgenden Bereichen an:

- Bauliche Maßnahmen vor der Montage (siehe Abschnitt „Betriebssicherheit durch Maßnahmen beim Einbau“ im Kapitel „Montage“)
- Grundsätze zur Sicherheit bei der Montage der Unterbettbeleuchtung und beim Verlegen der Leitungen (siehe Abschnitt „Elektrischer Anschluss“ im Kapitel „Montage“)
- Grundlegende Sicherheitsregeln für den Betrieb (siehe Kapitel „Hinweise zur Bedienung“)
- Erstellung einer Betriebsanleitung für das Endprodukt, die diese und weitere Sicherheitsregeln enthält

2.3.1 Erstellung einer Betriebsanleitung

Der Hersteller des Endproduktes ist verpflichtet, eine Betriebsanleitung für das Endprodukt zu erstellen. Die Sicherheitshinweise in dieser Betriebsanleitung müssen auf Grundlage einer Risikoanalyse des Endproduktes erstellt werden.

2.4 Kennzeichen auf dem Produkt

2.4.1 Typenschild

Die Unterbettbeleuchtung besitzt ein Typenschild, das Sie neben der genauen Bezeichnung und der Seriennummer über die für die Unterbettbeleuchtung gültigen technischen Angaben informiert. Entnehmen Sie der folgenden Abbildung die Positionen der Angaben auf dem Typenschild der Unterbettbeleuchtung.

- Das abgebildete Typenschild ist als Beispiel zu verstehen. Die in der Abbildung angegebenen Daten können deshalb von Ihrer Unterbettbeleuchtung abweichen.



Abbildung 1 Typenschild (Beispiel)

UB-Licht/Floorlight	Typenbezeichnung
xxxxx	Artikelnummer
U in: 24 V	Eingangsspannung
Prod.Date	Monat/Jahr
Serial-No.	Seriennummer der Unterbettbeleuchtung
	In trockenen Räumen!
IP20	Schutzart
	Konformitätskennzeichen
	Entsorgungshinweise beachten!
Vx.xx	Softwareversion (sofern vorhanden)

3. Gerätebeschreibung

Die Unterbettbeleuchtung dient ausschließlich der Beleuchtung unter Möbeln und Patientenbetten. Sie wird in Verbindung mit einem DewertOkin Doppelantrieb entweder direkt am Doppelantrieb oder unter dem Endprodukt montiert. Ist die Unterbettbeleuchtung mit Handschalter-Buchsen ausgestattet, können Handschalter angeschlossen werden.

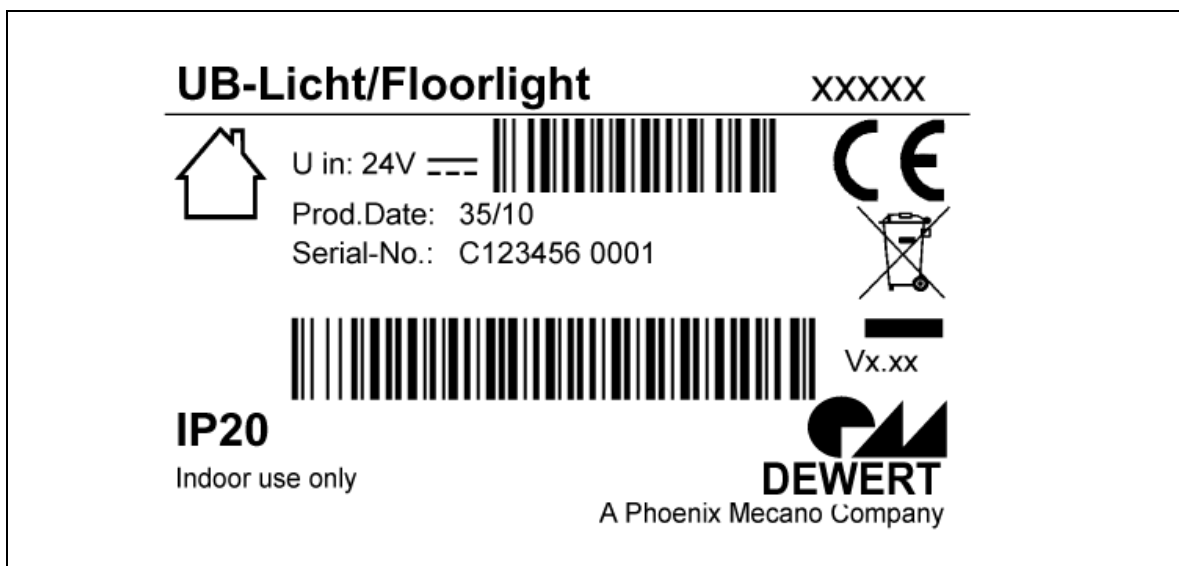
- ▶ Technische Änderungen im Sinne der ständigen Produktverbesserung sind jederzeit ohne Ankündigung vorbehalten!

Die Unterbettbeleuchtung ist in folgenden Varianten erhältlich:

- als Einzelbeleuchtungskörper mit Handschalter-Buchse
- als Einzelbeleuchtungskörper ohne Handschalter-Buchse
- als Einzelbeleuchtungskörper mit Handschalter-Buchse zur Montage an den Doppelantrieb DUOMAT 8
- als Doppelbeleuchtungskörper mit einer Handschalter-Buchse
- als Doppelbeleuchtungskörper mit zwei Handschalter-Buchsen
- als Doppelbeleuchtungskörper ohne Handschalter-Buchsen



Abbildung 2 Beleuchtungskörper der Unterbettbeleuchtung mit Handschalter-Buchse

- | | |
|---|---|
| A Leitung oder Stecker für Anschluss an den Doppelantrieb | B Befestigungspunkte für die Befestigung am Endprodukt |
| C Zusätzliche Befestigungspunkte für die Befestigung am Endprodukt | D Handschalter-Buchse |
| E Auszugsicherung (Verriegelungskappe) bei Option IP44/IP66 | F Befestigungspunkte für die Montage an den Doppelantrieb DUOMAT 8 |
| G Befestigungsteil des Beleuchtungskörpers | |

4. Technische Daten

Eingangsspannung	24 V DC
Schutzklasse	III
Lichtquellen	LEDs
Licht durch emittierende Diode	LASERKLASSE 1 (EN 60825-1:1994)
Schutzart	IP20 (optional IP44/IP66)
Farben	Grau / Schwarz
Maße und Gewichte	
Länge x Breite x Höhe	
Variante mit Buchse	92 mm x 65 mm x 48 mm
Variante ohne Buchse	92 mm x 54 mm x 48 mm
Gewicht	ca. 100 g
Betriebs-/Transport- und Lagerungsbedingungen	
Transport-/Lagertemperatur	von -20 °C bis +50 °C von -4 °F bis +122 °F
Betriebstemperatur	von +10 °C bis +40 °C von +50 °F bis +104 °F
Relative Luftfeuchte	von 30% bis 75%
Luftdruck	von 800 hPa bis 1060 hPa
Höhe	< 2000 m

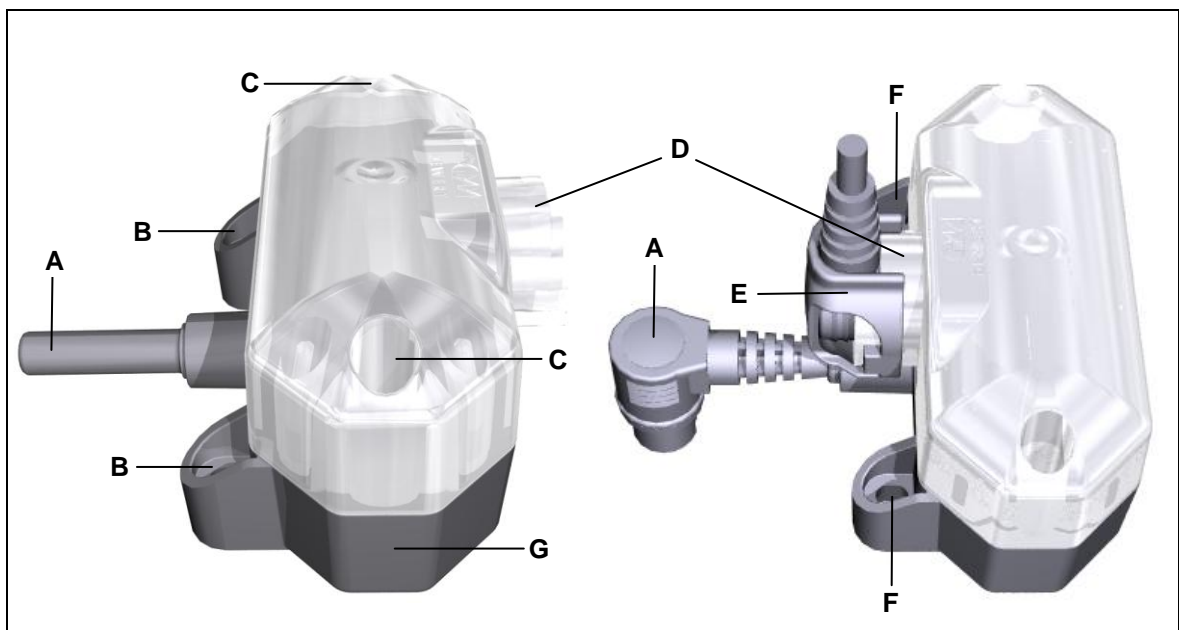

Abbildung 3 Maße der Unterbettbeleuchtung mit Handschalter-Buchse (Angaben in mm) und Kabelanschluss



Abbildung 4 Maße der Unterbettbeleuchtung zum Aufstecken auf den Doppelantrieb (Angaben in mm)

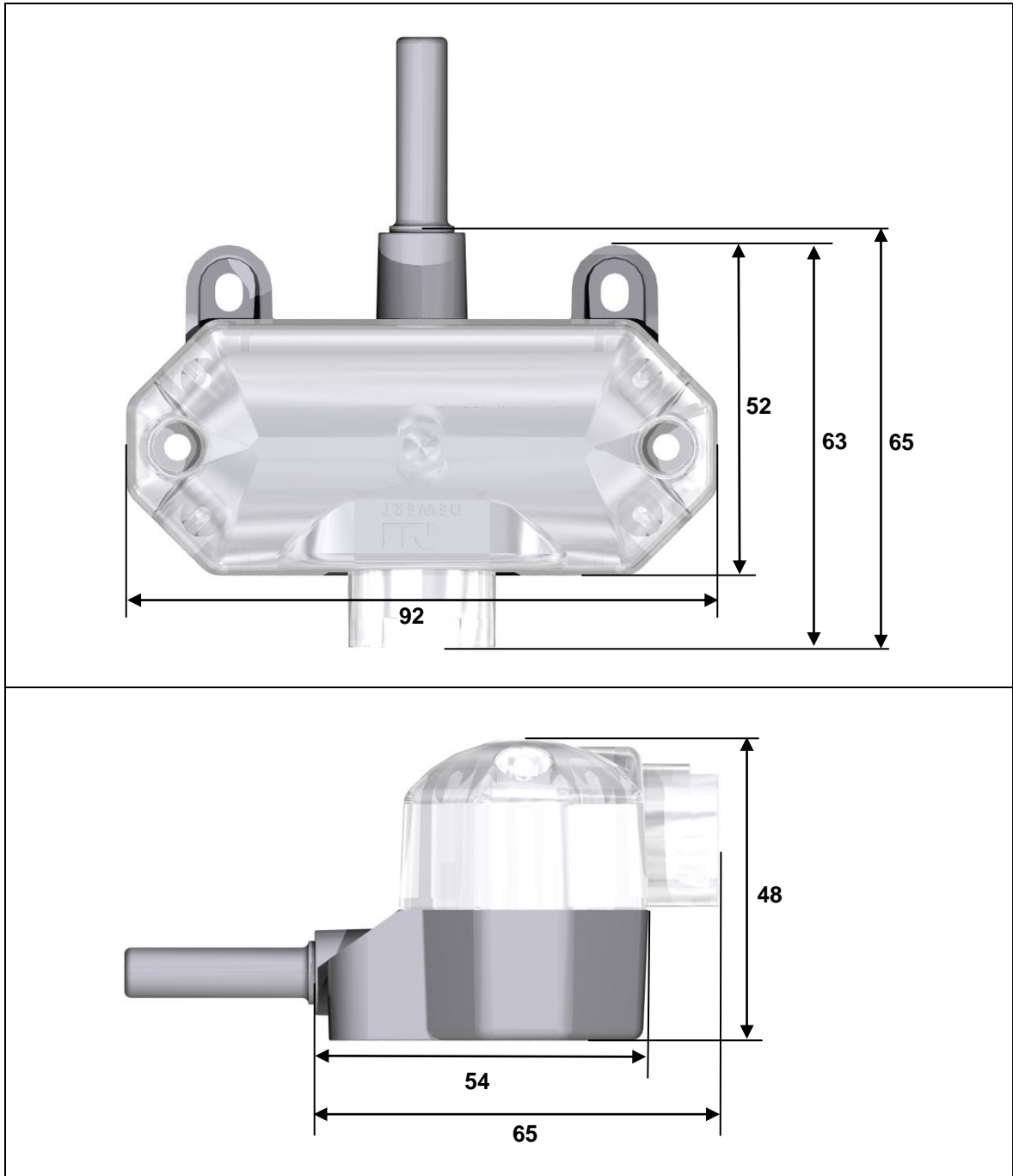

5. Montage

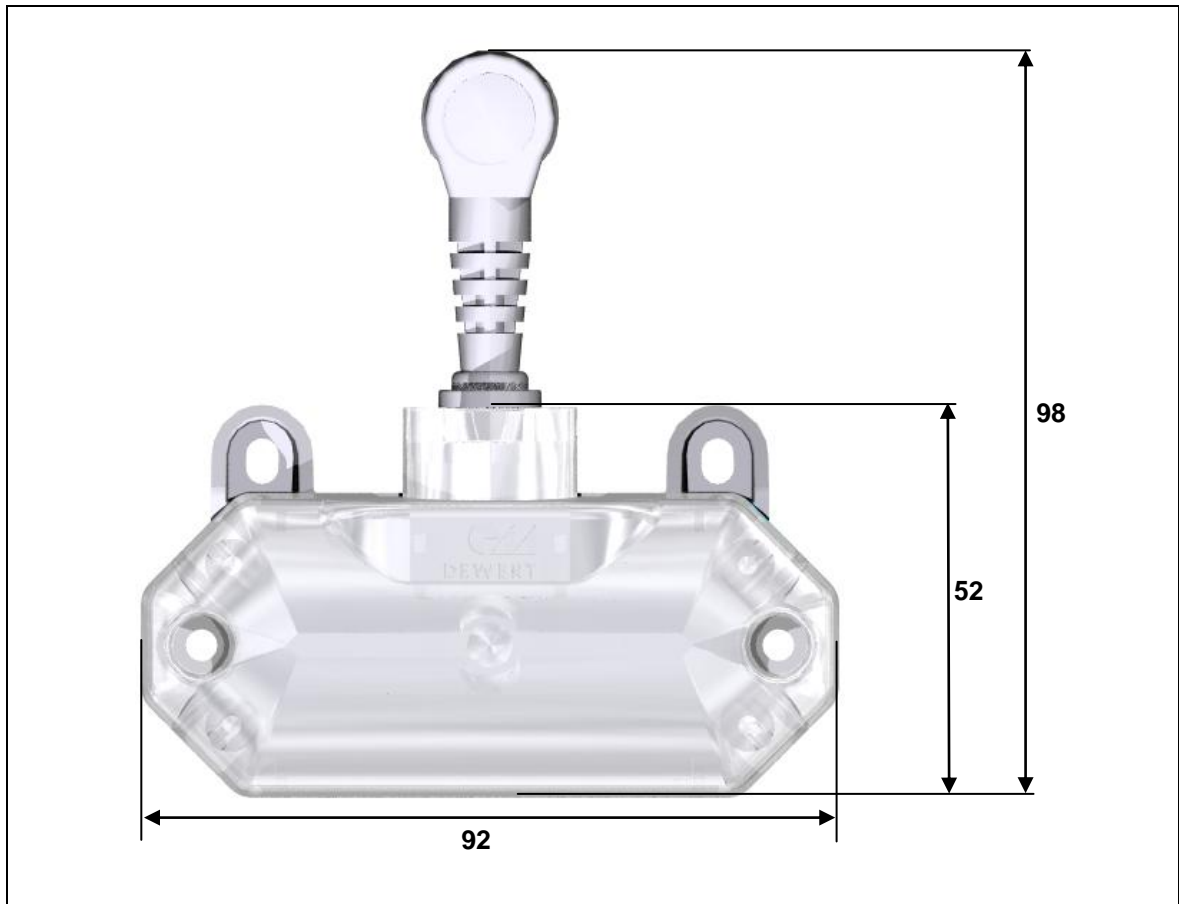

5.1 Sicherheitsrelevante Hinweise zur Montage

Zur Gewährleistung eines dauerhaft sicheren Betriebs des Endproduktes müssen sowohl beim Gebrauch des Endproduktes als auch bei der Montage der Unterbettbeleuchtung in das Endprodukt grundlegende Sicherheitsregeln eingehalten werden.

5.1.1 Betriebssicherheit durch Maßnahmen beim Einbau

Die Sicherheit des Betriebs Ihres Endproduktes mit DewertOkin Komponenten wird durch bauliche Maßnahmen gewährleistet, auf die in diesem Abschnitt hingewiesen wird.

	 VORSICHT
	Montieren Sie die Unterbettbeleuchtung so, dass Personen nicht in das Licht hineinschauen können.

	 VORSICHT
	Bei Option mit Schutzart IP44 und IP66: Benutzen Sie keine Stecker mit fehlendem Dichtungsring. Die Stecker der Unterbettbeleuchtung und die Stecker der Handschalter müssen mit einem Dichtungsring versehen sein, um den Spritzwasserschutz zu gewährleisten. Bei Schutzart IP66 ist eine zusätzliche Auszugsicherung erforderlich. Diese Auszugsicherung kann nur mit Werkzeughilfe entfernt werden.

	ACHTUNG
	Entfernen Sie nicht die Blindstopfen von unbenutzten Anschlussbuchsen für die Handschalter an der Unterbettbeleuchtung.

5.2 Durchführung der Montage

Vergewissern Sie sich vor Einbau und Anschluss der Unterbettbeleuchtung, dass alle Sicherheitshinweise aus dem Abschnitt „Sicherheitsrelevante Hinweise zur Montage“ beachtet wurden und in die Durchführung der Montage einfließen.

5.2.1 Einbau / Ausbau der Unterbettbeleuchtung

	! VORSICHT
Der Netzstecker des Antriebs darf bei der Montage nicht eingesteckt sein.	

Die Unterbettbeleuchtung kann an den Befestigungspunkten durch mindestens zwei passende Schrauben (z.B. am Befestigungspunkt A: Schraube 3,9 x 15; Befestigungspunkt B: 3,9 x 30 Schraube, siehe Abbildung 5) mit dem Endprodukt verschraubt werden. Die Unterbettbeleuchtung muss plan auf dem Untergrund aufliegen und darf nur unter dem Endprodukt oder am Doppelantrieb befestigt werden. Im Endprodukt dürfen keine mechanischen Kräfte auf die Unterbettbeleuchtung ausgeübt werden. Die Kräfte können zu Beschädigungen (z.B. Risse) an den Gehäuseteilen führen.





Abbildung 5 Befestigungspunkte der Unterbettbeleuchtung (Angaben in mm)

5.2.2 Anbringen der Unterbettbeleuchtung am Endprodukt

- 1 Wählen Sie einen geeigneten Ort für die Anbringung der Unterbettbeleuchtung.
- 2 Schrauben Sie die Unterbettbeleuchtung mit mindestens zwei Schrauben pro Beleuchtungskörper fest. (Die Befestigungspunkte zeigt Abbildung 5.)
- 3 Stecken Sie den Stecker der Unterbettbeleuchtung in den bereits montierten Doppelantrieb bzw. in die entsprechende Anschlussbuchse an der Antriebssteuerung.

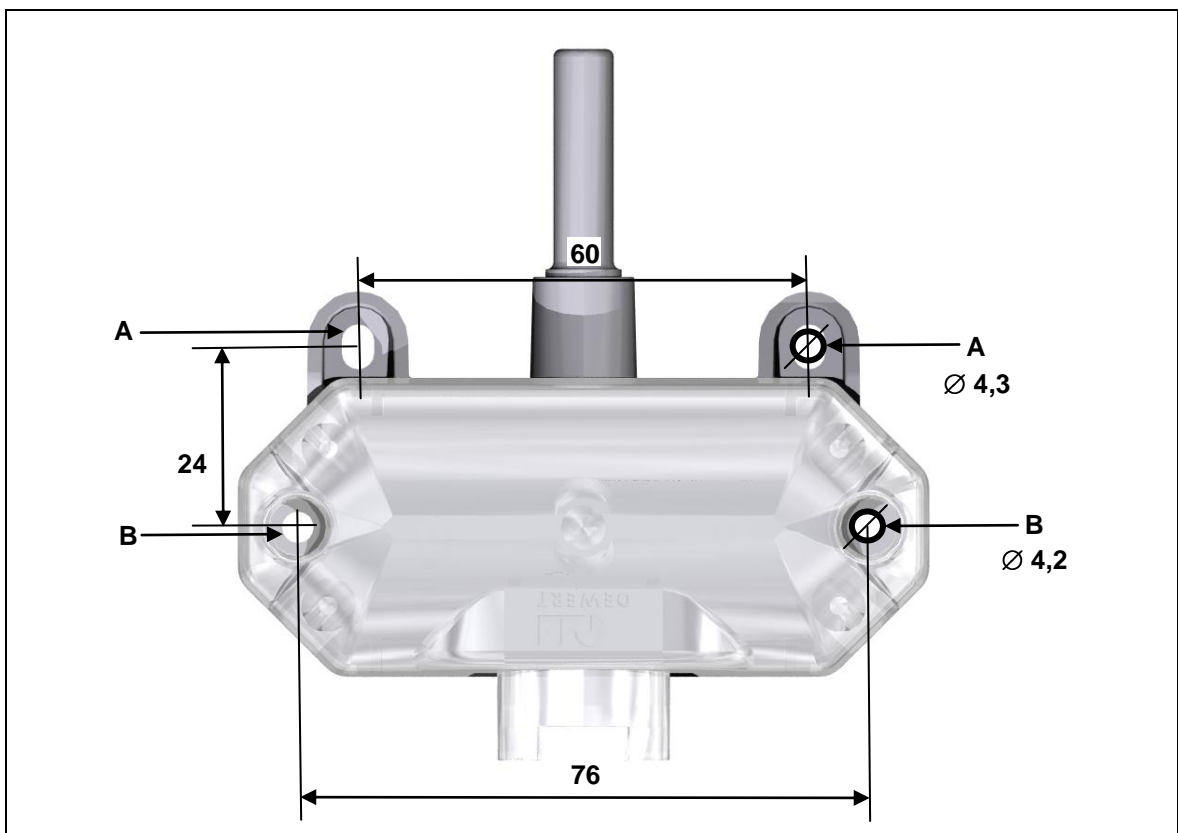
	 VORSICHT
	Bei Option mit Schutzart IP44 und IP66: Benutzen Sie keine Stecker mit fehlendem Dichtring. Die Stecker der Unterbettbeleuchtung und die Stecker der Handschalter müssen mit einem Dichtungsring versehen sein, um den Spritzwasserschutz zu gewährleisten.

- 4 Stecken Sie die Stecker der Handschalter in die Handschalter-Buchsen der Unterbettbeleuchtung, falls vorhanden (siehe Abbildung 2).
- 5 Stecken Sie die Auszugsicherung auf, bis sie einrastet. Nach dem Einrasten ist der Handschalterstecker sicher mit dem Antrieb verbunden.
- 6 Verschließen Sie unbenutzte Handschalter-Buchsen mit Blindstopfen.

5.2.3 Anbringen der Unterbettbeleuchtung am Doppelantrieb (Beispiel DUOMAT 8)

Wenn Sie die Variante der Unterbettbeleuchtung „Einzelbeleuchtungskörper zum Montieren auf den Doppelantrieb“ erworben haben, wird die Unterbettbeleuchtung direkt am Doppelantrieb befestigt.





Abbildung 6 Montage am Doppelantrieb (Beispiel DUOMAT 8)

- | | |
|--|---|
| A Doppelantrieb DUOMAT 8 | B Anschlussbuchse am Doppelantrieb DUOMAT 8 |
| C Aufnahmeodom des Doppelantriebs | D Befestigungspunkte an der Unterbettbeleuchtung |
| E Unterbettbeleuchtung | F Verschraubung am Aufnahmeodom |

- 1 Stecken Sie die Unterbettbeleuchtung an den Aufnahmeodom des Doppelantriebs, der bereits am Endprodukt montiert ist.
- 2 Schrauben Sie die Unterbettbeleuchtung mit zwei Schrauben (z.B. 3,9 x 15) an den Aufnahmeodom des Doppelantriebs.
- 3 Stecken Sie den Stecker der Unterbettbeleuchtung in den Doppelantrieb.

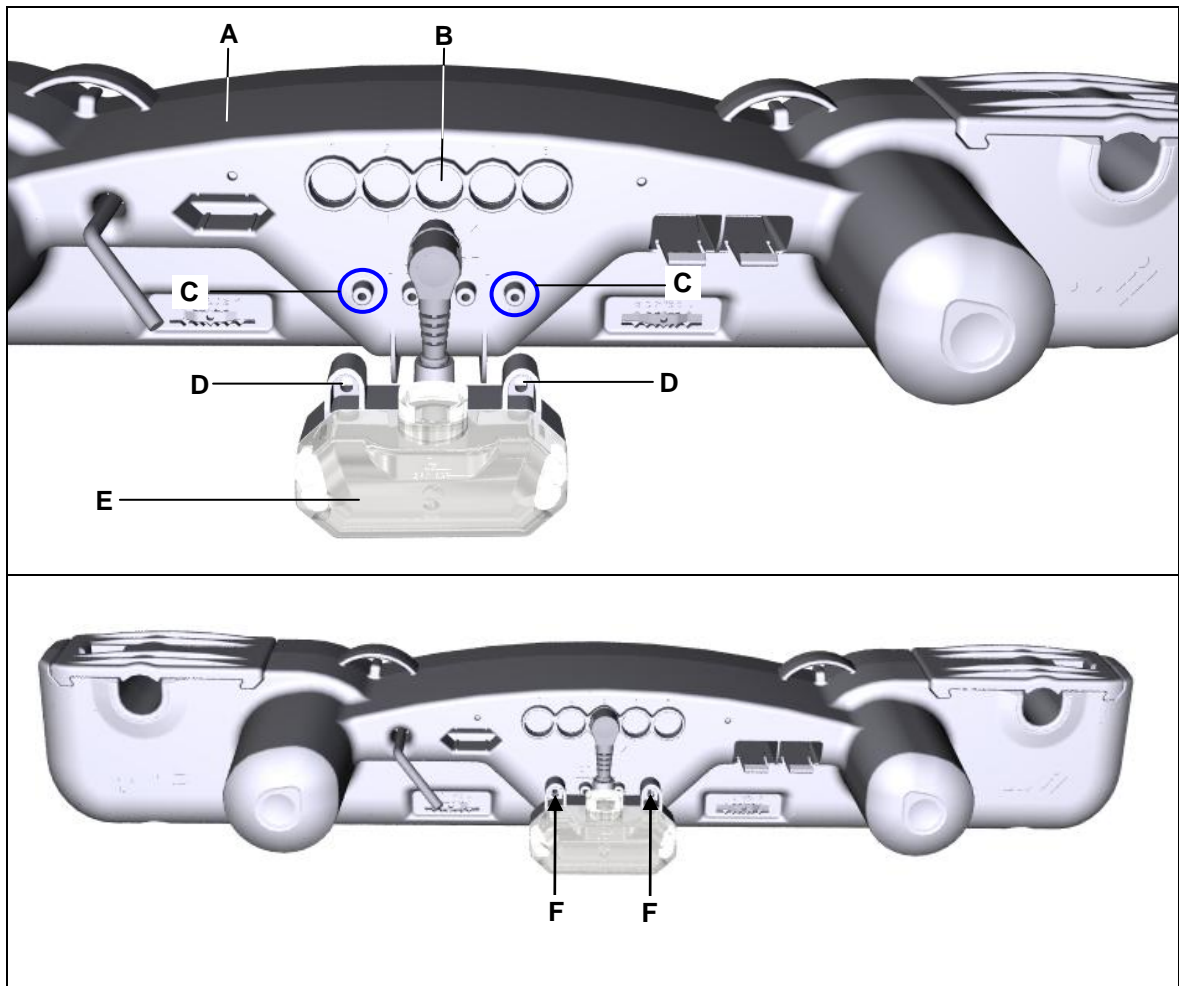
5.2.4 Elektrischer Anschluss

	 VORSICHT
	Sie dürfen elektrische Komponenten nur bei gezogenem Netzstecker anschließen oder trennen.

Verlegen elektrischer Leitungen



Achten Sie beim Verlegen der Leitungen darauf, dass

- diese nicht eingeklemmt werden können
- auf diese keine mechanische Belastung (Zug, Druck, Biegung etc.) ausgeübt wird oder
- diese nicht anderweitig beschädigt werden können.

Befestigen Sie die Leitungen, insbesondere die Anschlussleitung, mit einer ausreichenden Zugentlastung und ausreichendem Knickschutz am Endprodukt. Verhindern Sie durch geeignete konstruktive Maßnahmen, dass die Anschlussleitung beim Transport des Endproduktes mit dem Boden in Berührung kommt.

6. Hinweise zur Bedienung

Sie als Hersteller des Endproduktes können für die Erstellung der Betriebsanleitung für das Endprodukt die hier beschriebenen Sachinformationen nutzen. Beachten Sie dabei, dass die Montageanleitung nicht alle für den sicheren Betrieb des Endproduktes notwendigen Informationen enthalten kann, da sie nur die Montage und die Bedienung der Unterbettbeleuchtung und nicht des vollständigen Endproduktes beschreibt.



	 VORSICHT
	Berücksichtigen Sie bei der Erstellung der Betriebsanleitung, dass sich die Montageanleitung an Sie als Fachmann richtet und nicht an den Betreiber des Endproduktes.

6.1 Allgemeine Hinweise

- ▶ Verwenden Sie zum Anschluss an die Unterbettbeleuchtung nur Handschalter von DewertOkin, denn diese weisen eine geprüfte Gerätekombination auf.



Vermeidung von Schäden durch Laserlicht

Weisen Sie den Betreiber in der von Ihnen zu erstellenden Betriebsanleitung auf die mögliche Gefährdung durch Laserlicht hin.

	 VORSICHT
	Schauen Sie nicht in das Licht und richten Sie das Licht nicht in die Augen anderer Personen.

Vermeidung von Schäden an den Leitungen

Weisen Sie den Betreiber in der von Ihnen zu erstellenden Betriebsanleitung auf die mögliche Gefährdung der Leitungen hin.

	 VORSICHT
	Die Leitungen, insbesondere die Anschlussleitung, sind nicht überfahrfest. Vermeiden Sie deshalb mechanische Belastungen der Leitungen, um Verletzungen und Schäden an der Unterbettbeleuchtung vorzubeugen.

6.2 Bedienungsbeispiele Handschalter

Je nach Ausführung des Handschalters wird die Unterbettbeleuchtung durch eine oder zwei Tasten ein- und ausgeschaltet.





Abbildung 7 Handschalter-Beispiele

- A** Auf-Taste des ersten Motors des Doppelantriebs **B** Ab-Taste des ersten Motors des Doppelantriebs
- C** Lichttaste am Handschalter (falls vorhanden), gekennzeichnet mit Symbol 

Ein- und Ausschalten

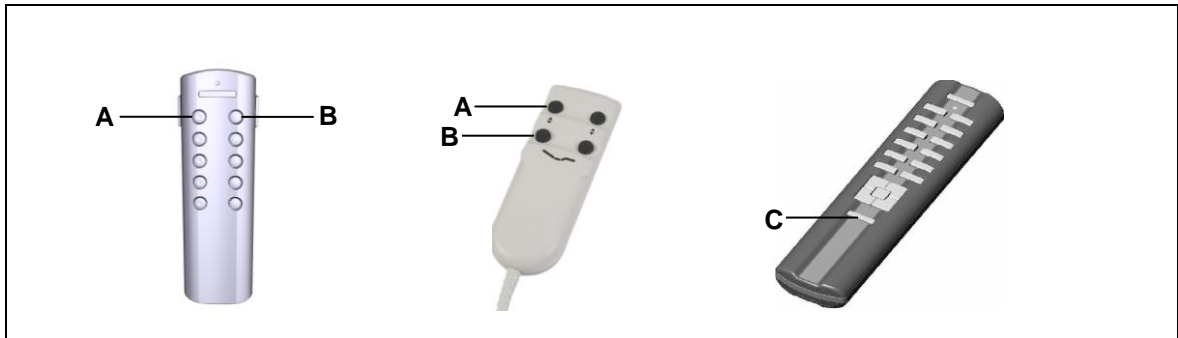
Schalten Sie die Unterbettbeleuchtung durch gleichzeitiges Drücken der Auf- und Ab-Taste für den ersten Motor des Doppelantriebs ein. Benutzen Sie dieselbe Tastenkombination zum Ausschalten der Unterbettbeleuchtung.

Die Auf- und Ab-Taste für den ersten Motor des Doppelantriebs finden Sie je nach Ausführung des Handschalters in der obersten Reihe der Tasten oder als erstes linkes Tastenpaar des Handschalters (siehe Abbildung 7).

- Spezielle Ausführungen von Handschaltern besitzen eine einzelne Taste, mit denen die Unterbettbeleuchtung ein- und ausgeschaltet werden kann.



ACHTUNG	
	Bei Option Notabsenkung mit Akkus: Die Unterbettbeleuchtung dient nur der kurzzeitigen Unterbettbeleuchtung. Da ein Entladen von Batterien im Antriebssystem vermieden werden muss, ist die Unterbettbeleuchtung nicht für Dauerbeleuchtung ausgelegt.

- Weitere Informationen zur Handschalterbedienung erhalten Sie in der Bedienungsanleitung zu Ihrem Handschalter.

ACHTUNG	
	Verschließen Sie unbenutzte Handschalter-Buchsen mit Blindstopfen. Nicht verschlossene Buchsen führen zum Verlust des Spritzwasserschutzes und können im Extremfall zur Zerstörung der Unterbettbeleuchtung oder der Antriebe führen.



7. Fehlerbehebung

Dieses Kapitel enthält Abhilfemaßnahmen bei Fehlfunktionen. Sollte ein Fehler auftreten, der nicht in dieser Tabelle aufgeführt ist, wenden Sie sich bitte an Ihren Lieferanten.

	 VORSICHT
	<p>Die Fehlerbehebung und Fehlerbeseitigung darf nur durch eine Fachkraft mit abgeschlossener Berufsausbildung als Elektromaschinenmonteur oder gleichwertiger Qualifikation ausgeführt werden.</p>

Problem	Mögliche Ursache	Lösung
Unterbettbeleuchtung ohne Funktion	Keine Netzspannung	Netzverbindung herstellen
	Zuleitung (Netz) unterbrochen	Zuleitung überprüfen ggf. Kontakt wiederherstellen
	LED defekt	Wenden Sie sich an Ihren Lieferanten/Händler

8. Wartung

	 VORSICHT
	<p>Verwenden Sie nur Ersatzteile, die von DewertOkin hergestellt oder freigegeben wurden. Nur diese gewährleisten eine ausreichende Sicherheit.</p>

8.1 Instandhaltung/Empfohlener Prüfzeitraum

Art der Überprüfung	Erläuterung	Zeitraum
Überprüfungen der elektrischen Funktion und Sicherheit	Die Überprüfungen haben durch eine Elektrofachkraft zu erfolgen. (Siehe Abschnitt „Elektrischer Anschluss“ im Kapitel „Montage“.)	Der Zeitraum der regelmäßigen Überprüfungen richtet sich nach der von Ihnen zu erstellenden Gefährdungsbeurteilung für das Endprodukt.
Regelmäßige Sichtprüfungen des Gehäuses auf Beschädigungen	Überprüfen Sie das Gehäuse auf Risse und Brüche.	Mindestens alle 6 Monate
Regelmäßige Sichtprüfungen der Steckverbindungen und des elektrischen Anschlusses auf Beschädigungen	Kontrollieren Sie den festen Sitz der Verbindungen der elektrischen Leitungen und des elektrischen Anschlusses	Mindestens alle 6 Monate
Regelmäßige Sichtprüfungen der Leitungen auf Beschädigungen	Kontrollieren Sie die Anschlussleitung auf Quetschungen, Abscherungen und die Zugentlastung mit Knickschutz insbesondere nach jeder mechanischen Belastung.	Mindestens alle 6 Monate

8.2 Pflege und Reinigung

Die Unterbettbeleuchtung wurde so entworfen, dass sie einfach zu reinigen ist.

	ACHTUNG
	<p>Reinigen Sie die Unterbettbeleuchtung nie in einer Waschstraße oder mit einem Hochdruckreiniger und vermeiden Sie das Eindringen von Flüssigkeiten. Schäden am Gerät sind nicht auszuschließen.</p> <p>Verwenden Sie keine Lösungsmittel wie Benzin, Alkohol oder ähnliches.</p>

- 1 Ziehen Sie vor Beginn der Reinigung den Netzstecker!
- 2 Reinigen Sie die Unterbettbeleuchtung (UBB) mit einem feuchten Tuch.
- 3 Achten Sie darauf, bei der Reinigung die Anschlussleitungen nicht zu beschädigen.

9. Entsorgung

Die Unterbettbeleuchtung enthält Elektronikbauteile, Kabel, Metalle, Kunststoffe usw. Die Unterbettbeleuchtung ist gemäß den geltenden Umweltvorschriften des jeweiligen Landes zu entsorgen.

Die Entsorgung des Produkts unterliegt in Deutschland dem Elektro-G, international der EU-Richtlinie 2002/95/EG (RoHS ab dem 01.07.2006) und Richtlinie 2011/65/EU (RoHS ab 03.01.2013) oder den jeweiligen nationalen Gesetzgebungen. (Das Produkt unterliegt nicht der EU-Richtlinie 2002/96/EG (WEEE) und deren Ergänzung EU-Richtlinie 2003/108/EG.)



Die Unterbettbeleuchtung darf nicht in den Hausmüll gelangen!

EG-Konformitätserklärung

Nach Anhang IV der EG-EMV-Richtlinie 2004/108/EG

Nach Anhang III der EG-Niederspannungsrichtlinie 2006/95/EG

Nach Anhang VI der RoHS-Richtlinie 2011/65/EU

Der Hersteller:

DewertOkin GmbH

Weststraße 1

32278 Kirchlegern

Deutschland - Germany

erklärt hiermit, dass das Produkt

UB-Licht/Floorlight mit DewertOkin-Steuerung

die Anforderungen folgender EG-Richtlinien erfüllt:

Richtlinie über elektromagnetische Verträglichkeit 2004/108/EG

Niederspannungsrichtlinie 2006/95/EG

RoHS-Richtlinie 2011/65/EU des Europäischen Parlaments und des Rates vom 8. Juni 2011 zur Beschränkung der Verwendung bestimmter gefährlicher Stoffe in Elektro- und Elektronikgeräten

Angewendete Normen:

- EN 60335-1:2012
- EN 55014-1/A1:2009
- EN 55014-2/A2:2008
- EN 61000-3-2/A2:2009
- EN 61000-3-3:2008
- EN 62233:2008

Konstruktive Änderungen, die Auswirkungen auf die in der Montageanleitung angegebenen technischen Daten und den bestimmungsgemäßen Gebrauch haben, die Steuerung also wesentlich verändern, machen diese Konformitätserklärung ungültig!

Kirchlegern, den 15. Dezember 2012



Sascha Koltzenburg

Abteilungsleiter Konstruktion & Entwicklung

DewertOkin GmbH
Weststraße 1
32278 Kirchlengern, Germany
Tel: +49 (0)5223/979-0
Fax: +49 (0)5223/75182
<http://www.dewertokin.de>
Info@dewertokin.de

ID-Nr.: 63717